

# DEWALT®



**3 ANOS DE GARANTIA**

REGISTO ATÉ 4 SEMANAS DA DATA COMPRA  
APLICAM-SE TERMOS E CONDIÇÕES DEWALT  
DETALHES EM [WWW.DEWALT.PT/3](http://WWW.DEWALT.PT/3)



## CATÁLOGO TABELA 2016

FERRAMENTAS E ACESSÓRIOS

[www.DEWALT.com](http://www.DEWALT.com)

**RESISTÊNCIA GARANTIDA.™**

# DEWALT®

## 30 anos de experiência

na construção de Ferramentas Eléctricas para a construção profissional, nas nossas instalações em Idstein, Alemanha

## 50 anos de experiência

a projectar e fabricar soluções de furação de classe mundial para a indústria de construção, nas nossas instalações em Buchberg, Alemanha

- Programas de simulação desenvolvidos em parceria com a indústria automóvel
- Líder da Indústria em instalações de teste baseados em aplicações
- Fabrico de topo de gama de acessórios de furação
- Design vencedor de Prémios

O projecto e a manufactura internos garantem que a qualidade das soluções de furação da DEWALT excedem os requisitos das mais exigentes aplicações profissionais



## **PORQUÊ DEWALT**

### **PESQUISA JUNTO DO UTILIZADOR**

Em média, falamos com 20,000 utilizadores todos os anos, como parte do processo de desenvolvimento de novos produtos

Uma compreensão abrangente das tarefas reais que os nossos utilizadores realizam é o que nos permite desenvolver características de produtos que são verdadeiros benefícios para os nossos utilizadores

### **PRODUTOS INOVADORES**

Para apoiar os nossos utilizadores e levar para a frente a nossa indústria, a DEWALT desenvolve constantemente produtos verdadeiramente inovadores, em múltiplas áreas

Esta supremacia técnica é regularmente reconhecida por prémios internacionais de projecto

### **GAMA COMPLETA DE PRODUTOS DE ALTA QUALIDADE**

A DEWALT é um fornecedor completo de ferramentas eléctricas e acessórios para o empreiteiro e comerciante profissional

### **FIDELIDADE DO UTILIZADOR**

A garantia inexcelável e a excelente rede de serviços técnicos da DEWALT garantem que os nossos utilizadores têm fé na qualidade dos nossos produtos. Os compradores pela primeira vez irão tornar-se utilizadores fiéis da DEWALT

A DEWALT está fortemente envolvida em acontecimentos por toda a Europa - a construir a reputação da nossa marca e a gerar grande entusiasmo em volta do nosso portfolio diversificado de produtos

**XR<sup>®</sup>**  
**LITHIUM ION**  
**BRUSHLESS**



## EVOLUÇÃO DOS BERBEQUINS SEM FIO LI-ION DA DEWALT

Ferramentas resistentes projetadas para ambientes extremos

Caixas de engrenagens eficiente que aumentam a autonomia e a durabilidade. Módulos eletrônicos inteligentes que melhoram o desempenho.

MOTORES BRUSHLESS (semescovas) que reduzem a fricção - proporcionam uma maior autonomia e uma vida mais longa da ferramenta. Baterias de alta capacidade oferecem maior autonomia com um tamanho muito compacto.

Uma nova geração de motores BRUSHLESS, um módulo eletrônico mais eficiente, a transmissão é completamente de metal e um sistema de ventilação melhorado para garantir um maior potência, autonomia e confiabilidade.



**AUTONOMIA EXTREMA**

**AUTONOMIA  
IMBATÍVEL**



## NOVIDADES - DCD791 - DCD796

### BERBEQUIM APARAFUSADOR 18V MAIS PODER, MAIS COMPACTO

#### Sistema de ventilação melhorado

Melhor refrigeração do motor e da eletrônica.  
Mais potência, confiabilidade e autonomia.

#### Transmissão totalmente metálica.

Garante um torque maior e uma maior confiabilidade da ferramenta.

#### Luz de LED 3 posições:

Ajuste I: 2,6 Lúmens durante 20s  
Ajuste II: 18 Lúmens durante 20s  
Ajuste III: 60 Lúmens durante 20 min



#### Motor com tecnologia sem escovas com velocidade variável.

0-550/2.000 rpm  
0-34000 ipm

#### Gatilho inteligente

Fornecer um ótimo controle de velocidade

#### Baterias de alta capacidade

Disponível com 5,0AH ou 2,0AH

# PERFORM PROTECT™

Em 2007, a DEWALT estabeleceu para si o desafio de criar o sistema mais abrangente de ferramentas de construção profissionais com o melhor desempenho e as mais seguras do mundo. Este é o sistema "Perform & Protect" (Desempenho e Protecção), composto por produtos que cumprem critérios rigorosos numa ou mais das seguintes principais áreas orientadas para a segurança: **Vibração; Controlo; Poeiras.**

## VIBRAÇÃO

A exposição à vibração pode provocar um número elevado de doenças, geralmente conhecidas como o síndrome de vibrações transmitidas ao sistema mão-braço (HAVS). Outras condições incluem o síndrome do canal cárpico e o síndrome do dedo branco.

D25601K

Martelo Combinado SDS-Max 45 mm

- 50% de redução de vibrações em comparação ao modelo anterior
- Punho traseiro flutuante
- Punho lateral amortecido



Quando o escudo Perform & Protect é reconhecido para **VIBRAÇÃO**, isto é a garantia de que os níveis de vibração Tri-Axial foram reduzidos, aumentando o tempo de uso sem reduzir o rendimento.

DCH273

Martelo sem fio XR 5.0AH

- A vibração mais baixa do mercado
- Mecanismo de percussão flutuante



## CONTROLO

Funcionalidades únicas e inovadoras de controlo de torque

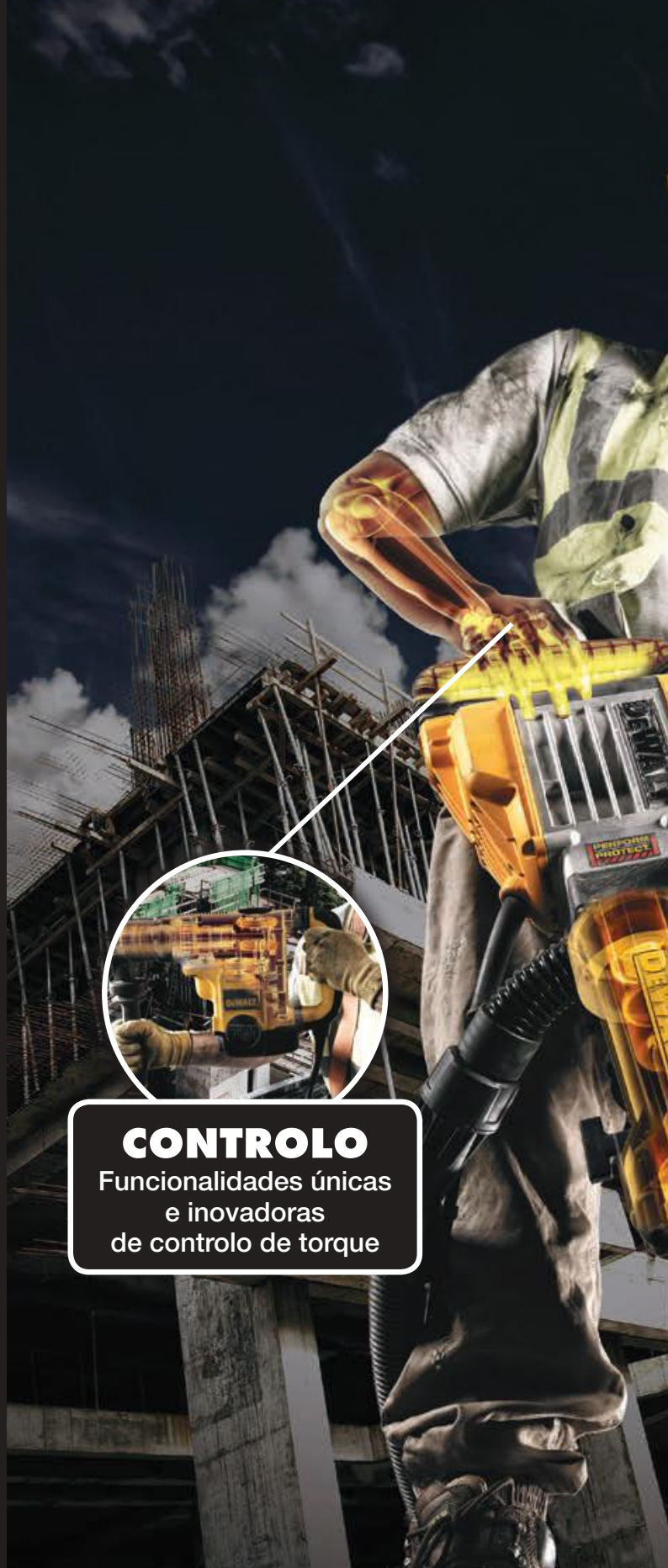

# XLR<sup>®</sup>

## GAMA XLR<sup>®</sup> SÉRIE DE DEWALT<sup>®</sup>

O design otimizado da cabeça proporciona durabilidade melhorada e vibração reduzida. Uma hélice de 4 canais melhora a velocidade de perfuração através da remoção mais rápida dos resíduos. Estas funcionalidades são combinadas para fornecer um desempenho e uma durabilidade superiores no betão mais resistente.



MADE IN GERMANY



## POEIRAS

Soluções líderes em extração de poeiras industrial



## VIBRACIÓN

50% menos vibración\*

## CONTROL



Existe uma possibilidade da ferramenta bloquear quando perfurar ou cortar. Isto poderia danificar a ferramenta ou provocar ferimentos pessoais.

Quando o logo "Perform & Protect" é atribuído ao controlo, há garantia de que funcionalidades adicionais e inovadoras de segurança de controlo de torque foram incorporadas na concepção da ferramenta.

### DWE4227

- A força de torque que limita a embraiagem (mecânica e elétrica) reduz a reacção máxima do par se o disco se atasca



## POEIRAS

### DWE46150

- Protector de 115-125mm para recoleção de partículas nocivas de pó durante aplicações de pulimento



A inalação de poeiras no ar pode conduzir a uma variedade de condições de saúde a longo prazo, tais como a silicose e doença pulmonar obstrutiva crónica (DPOC). Quando o logo "Perform & Protect" é atribuído às POEIRAS, há garantia de que o potencial de inalação de poeiras foi reduzido para proporcionar um ambiente de trabalho mais limpo e seguro.

\* Comparação da vibração entre os modelos D25501 e D25601K



# A MELHOR GARANTIA PARA O PROFISSIONAL

A DEWALT® está confiante na qualidade dos seus produtos e oferece uma excelente garantia para profissionais. Esta declaração de garantia é um complemento, e não interfere de alguma maneira os seus direitos contratuais. A garantia é válida dentro do território dos Estados Membros da União Europeia do Espaço Europeu de Comércio Livre

Se sua ferramenta DEWALT avariar devido a materiais defeituosos ou de fabricação no prazo de 12 meses a partir da data da compra, a DEWALT pode, substituir todas as peças com defeito gratuitamente ou, a nosso critério, substituir a unidade, livre de encargos, sempre e quando:

- Danos causados pelo uso indevido do produto
- A falha ou dano é devido ao desgaste efetuadas no produto durante o curso de uso normal
- Qualquer tentativa de reparação do produto tenha sido realizada por alguém que não seja um serviço autorizado
- Apresenta o respetivo comprovativo de compra corretamente preenchido

Pode estender a garantia das suas ferramentas DEWALT® até 3 anos em [www.dewalt.pt/3](http://www.dewalt.pt/3). Basta registar-se em MyDEWALT com os seus produtos em, "As minhas ferramentas" e imprimir o seu certificado. Para aceder a esta garantia, as ferramentas têm de ser registadas até 4 semanas após a data de compra.

Alguns produtos estão excluídos, e os termos e condições aplicam-se DEWALT. Para obter uma lista completa de exclusões, consulte o mesmo registo de web.

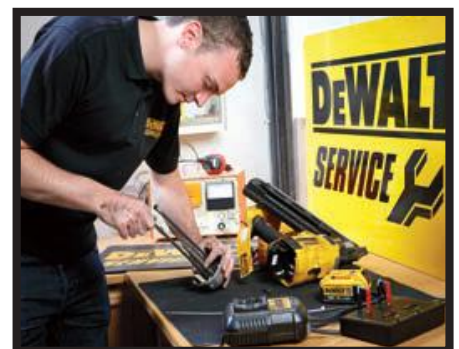
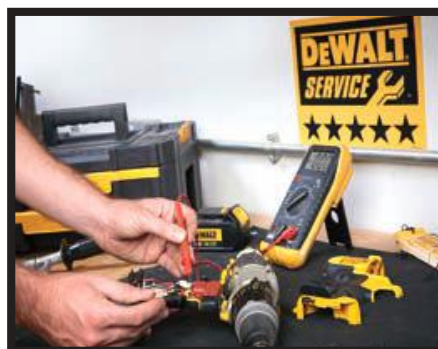
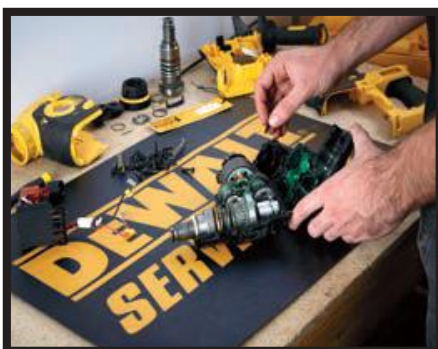





Muitos serviços disponíveis para os utilizadores DEWALT

## Contacte a Assistência Técnica DEWALT



[www.2helpu.com](http://www.2helpu.com)



**COM APENAS 3 CLIQUES TEM ACESSO ÀS MAIS RECENTES INFORMAÇÕES E SERVIÇOS TÉCNICOS DEWALT (DISPONÍVEL 24 HORAS 7 DIAS POR SEMANA) ATUALIZAÇÕES DIÁRIAS DOS NOVOS PRODUTOS EXISTENTE**

- Encontre os agentes autorizadas de reparação DEWALT mais próximos
- As últimas informações sobre as peças de reparação
- Esquemas técnicos e manuais de instrução para todas as ferramentas DEWALT
- Manuais de Instruções para ver e descarregar
- Informação técnica
- A nossa política de garantia
- NOVIDADE escrever livremente palavras-chave para procurar artigos de interesse



Também pode enviar um correio eletrónico através da secção "Contacto". Além disso, você pode aceder a HYPERLINK "<http://www.2helpu.com>" [www.2helpu.com](http://www.2helpu.com) através da página local [www.DEWALT.pt](http://www.DEWALT.pt) clicando na guia "ASSISTÊNCIA TÉCNICA"

## PEÇAS GENUÍNAS

Todas as nossas peças sobresselentes são genuínas e por conseguinte:

- Adaptam-se e funcionam correctamente
- Têm a especificação correcta
  - Têm escovas de qualidade para um excelente desempenho
  - Resguardos de segurança que cumprem as normas de segurança
- Cumprem as normas e regulamentações
- Directivas relativas a máquinas, normas CE, WEEE, REACH, RoHS, TUV, Kema, etc.



# MARTELOS TRANQUILIDADE TOTAL

## QUE COBRE O PROGRAMA TOTAL SERVICE?

- Manutenimiento por desgaste normal.
- Reparaciones por averías producidas por defectos.
- Sustitución de escobillas.
- Transporte de envío de la máquina de ida y vuelta.

## PROGRAMAS DISPONÍVEIS

**2 E 4  
 ANOS**

### MARTELOS ELECTROPNEUMÁTICOS LIGEIROS SDS-PLUS

REFERÊNCIA	PVP PLANO 2 ANOS	PVP PLANO 4 ANOS
D25012N-QS	50€	150€
D25013K-QS / D25013C-QS / D25033K-QS		
D25123K-QS / D25124K-QS / D25144K-QS		
D25223K-QS / D25263K-QS		
D25052K-QS		
D25330K-QS	80€	240€
D25323K-QS / D25324K-QS		
D25430K-QS / D25413K-QS		

### MARTELOS ELECTROPNEUMÁTICOS PERFURADORES-DEMOLIDORES SDS-MAX

REFERÊNCIA	PVP PLANO 2 ANOS	PVP PLANO 4 ANOS
D25501K-QS	180€	480€
D25601K-QS		
D25603K-QS		
D25713K-QS / D25723K-QS		
D25762K-QS / D25763K-QS		

### MARTELOS ELECTROPNEUMÁTICOS DEMOLIDORES SDS-MAX/HEXAGONAL

REFERÊNCIA	PVP PLANO 2 ANOS	PVP PLANO 4 ANOS
D25820K-QS / D25831K-QS	180€	480€
D25870K-QS / D25871K-QS		
D25899K-QS		
D25901K-QS / D25902K-QS	300€	780€
D25941K-QS		
D25961K-QS		
D25960K-QS		
D25980K-QS		

### MARTILLOS ELECTRONEUMÁTICOS SDS-PLUS

REFERÊNCIA	PVP PLANO 2 ANOS	PVP PLANO 4 ANOS
DCH364M2-QW / DCH363D2-QW	70€	200€
DC234KL-QW / DC233KL-QW		
DCH273P2T-QW / DCH273N-XJ		
DCH253M2-QW / DCH253N-XJ		
DCH243D2-QW / DCH143N-XJ		



**RESISTÊNCIA  
 GARANTIDA.™**

# ÍNDICE



**GARANTIA DEWALT®**



**SERVIÇOS DE  
ASSISTÊNCIA TÉCNICA**



**FERRAMENTAS  
ELÉTRICAS**



**ARMAZENAMENTO**



**ACESSÓRIOS**



**TABELA DE PREÇOS /  
ÍNDICE ALFANUMÉRICO**

**NOTA 1.-** A DEWALT® reserva-se no direito de mudar as condições e preços desta TABELA sem aviso prévio.

**NOTA 2.-** Todos os dados desta TABELA são correctos no momento desta impressão salvo erros tipográficos.

**NOTA 3.-** Todos os preços são válidos para Portugal a partir de 1 de maio de 2016.

# ÍNDICE DE FERRAMENTAS DEWALT®

	PÁGINA		PÁGINA
Ferramentas com bateria XR LÍTIUM - GAMA 7,2V	14	Martelos SDS-Max	35
Ferramentas com bateria XR LÍTIUM - GAMA 10,8V	14	Martelos Demolidores	36
Ferramentas com bateria XR LÍTIUM - GAMA 14,4V	16	Rebarbadoras de Acabamentos	38
Ferramentas com bateria XR LÍTIUM - GAMA 18V	16	Rebarbadoras	39
18V - Martelos SDS-Plus	16	Esmeriladoras, Polidoras, Retificadoras e Rebarbadora Direita	41
18V - Berbequins com Percussão	16	Serras de Corte rápido	41
18V - Berbequins Aparafusadores	17	Pistola de Ar Quente	42
18V - Aparafusadora de Impacto	17	Ferramentas Oscilantes	42
18V - Chaves de Impacto	17	Serras Circulares e de Mergulho	43
18V - Aparafusadores para Gesso Cartonado	18	Serras de Sabre	44
18V - Pistolas de Pregos	18	Serras Universais - Alligator®	44
18V - Serras e Serras de Esquadria	18	Serras De Recortes	45
18V - Outras ferramentas com bateria	19	Lixadoras	46
18V - Ferramentas sem bateria nem carregador	19	Plainas	47
18V - Ferramentas de Jardim	21	Tupias e Faceadoras	48
18V - Gama de Aquecimento	22	Ranhuradora	48
18V - Rádios	22	Serras de Esquadria	50
Ferramentas Com BateriaXR LÍTIUM - GAMA 36V	23	Bancadas de Trabalho	51
Baterias e Carregadores	24	Serras Combinadas TGS	53
Instrumentos Laser	26	Máquinas Estacionárias	54
Aparafusadores universais e para gesso cartonado	30	Serras de Braço Radial	54
Chaves de Impacto	30	Mesas de Serrar	54
Berbequins Rotativos	31	Serras de Cinta	55
Berbequim Angular	31	Plainas Desengrossadeiras	55
Coluna Eletromagnética	31	Aspiradores	56
Berbequins Misturadores	31	Ferramentas Pneumáticas	59
Berbequins com Percussão	32	Armazenamento	62
Perfuração e Corte de Diamante	33	Acessórios	68
Martelos SDS-Plus	34	Tabela de preços e índice alfanumérico	128

	REFERÊNCIA	CÓDIGO DE BARRAS	POTENCIA	DESCRIÇÃO	PVP RECOMENDADO SEM IVA
--	------------	------------------	----------	-----------	-------------------------

### FERRAMENTAS COM BATERIA XR LÍTIO - GAMA 7,2V





#### APARAFUSADOR COMPACTO

	DCF680G2-QW	5035048439296	7.2V	APARAFUSADORA DE DUAS POSIÇÕES 7,2V 1/4" Li-Ion 1,0Ah Tecnologia giroscópica que reconhece o movimento da mão para maior precisão e controlo. Punho de duas posições. Encabadouro de 1/4". 0-430 rpm, 4Nm de torque máx. suportado, luz LED, indicador de estado de carga da bateria, peso 0,5kg. EQUIPAMENTO STANDARD: duas baterias 7,2V Li-Ion 1,0Ah, carregador 7,2V Li-Ion, mala	161,00 €
---	-------------	---------------	------	--	----------



### FERRAMENTAS COM BATERIA XR LÍTIO - GAMA 10,8V



#### BERBEQUINS E APARAFUSADORES

	DCD710D2-QW	5035048453247	10,8V	BERBEQUIM APARAFUSADOR XR 10,8V Bucha 1,5-10mm, 0-400/1500 rpm, 24Nm de torque, 15 posições de torque de ajuste, potência de saída 180W, 1,1kg. EQUIPAMENTO STANDARD: duas baterias de lítio XR 2,0Ah, carregador, mala.	184,00 €
	DCF610D2-QW	5035048453278	10,8V	APARAFUSADOR XR 10,8V 0-1050 rpm, 8Nm de torque, 15 posições de torque de ajuste, potência de saída 154W, 0,96kg. EQUIPAMENTO STANDARD: duas baterias de lítio XR 2,0Ah, carregador, mala.	178,00 €

#### CHAVES E APARAFUSADORA DE IMPACTO

	DCF813D2-QW	5035048453308	10,8V	CHAVE DE IMPACTO 10,8V XR Li-Ion 3/8" 0-2450 rpm, 3400 ipm, 130Nm de torque, potência de saída 147W, diâmetro máx. recomendado 6mm, 1,04kg. EQUIPAMENTO STANDARD: duas baterias de lítio XR 2,0Ah, carregador, mala.	236,00 €
	DCF813S2J1	3148519411690	10,8V	CHAVE DE IMPACTO 10,8V XR Li-Ion 3/8" COM 26 CHAVES DE CAIXA FACOM 0-2450 rpm, 3400 ipm, 130Nm de torque, potência de saída 147W, diâmetro máx. recomendado 6mm, 1,04kg. Módulo de 26 pontas de caixa e pontas de impacto compatível com carro FACOM. EQUIPAMENTO STANDARD: 2 baterias lítio XR 1,5Ah, carregador, mala TSTAK	334,00 €
	DCF815D2-QW	5035048453339	10,8V	APARAFUSADORA DE IMPACTO 10,8V 2,0Ah 1/4" 0-2450 rpm, 0-3400 ipm, 107Nm de torque, potência de saída 147W, diâmetro máx. recomendado 6mm, 1,04kg. EQUIPAMENTO STANDARD: duas baterias de lítio XR 2,0Ah, carregador, mala.	236,00 €

#### KITS 10,8 V









	DCK211D2T-QW	5035048547076	10,8V	KIT 10,8V = Berbequim Aparafusador XR + Aparafusadora Impacto XR + Organizador TSTAKV BERBEQUIM APARAFUSADOR XR 10,8V Bucha 1,5-10mm 0-400/1500 rpm, 24Nm de torque, 15 posições de torque de ajuste, potência de saída 180W, 1,1kg. APARAFUSADORA DE IMPACTO 10,8V 2,0Ah 1/4" 0-2450 rpm, 0-3400 ipm, 107Nm de torque, potência de saída 147W, diâmetro máx. recomendado 6mm, 1,04kg. EQUIPAMENTO STANDARD: duas baterias de lítio XR 2,0Ah, carregador, organizador TSTAKV	288,00 €
---	--------------	---------------	-------	---	----------

	REFERÊNCIA	CÓDIGO DE BARRAS	POTENCIA	DESCRIÇÃO	PVP RECOMENDADO SEM IVA
<b>OUTRAS FERRAMENTAS 10,8 V</b>					
	DCS310D2-QW	5035048463376	10,8V	Serra Sabre XR 10,8V Li-Ion 2,0Ah potência de saída 104W, 0-2700 gpm, ajuste de 3 posições do punho, dimensão de golpe de 14mm, fixação rápida da lâmina, 1,4kg. EQUIPAMENTO STANDARD: duas baterias de lítio XR 2,0Ah, carregador, mala.	247,00 €
	DCT410D1-QW	5035048463390	10,8V	Câmara de inspeção 10,8V Li-Ion 2,0Ah Ecrã LCD extraível de 3,5" 320x480 dpi com possibilidade de utilizar uma rede sem fio, zoom de 3 aumentos, gravação de vídeo e foto, cabo resistente à água até 3 metros, cabeça de inspeção com iluminação LED, 1,0kg. EQUIPAMENTO STANDARD: Cabo de 17mm de 0,9m comprimento, uma bateria de lítio XR 2,0Ah, carregador 10,8V XR, acessórios para o cabo (íman, gancho, espelho) e mala.	489,00 €
	DCT410D1K-QW	5035048637968	10,8V	Câmara de inspeção 10,8V Li-Ion 2,0Ah Ecrã LCD extraível de 3,5" 320x480 dpi com possibilidade de utilizar uma rede sem fio, zoom de 3 aumentos, gravação de vídeo e foto, cabo resistente à água até 3 metros, cabeça de inspeção com iluminação LED, 1,0kg. Sensores FACOM de 16 e 5,5mm para câmara de inspeção de 0,9m de comprimento. EQUIPAMENTO STANDARD: Sensores FACOM de 16 e 5,5mm de 0,9m comprimento, uma bateria de lítio XR 2,0Ah, carregador 10,8V XR, acessórios para o cabo (íman, gancho, espelho) e mala.	702,00 €
	DCT414D1-QW	5035048466421	10,8V	Medidor de temperatura 10,8V Li-Ion 2,0Ah Nível de temperatura de -30° a +550°, precisão +/- 1,5°, emissividade ajustável de 0,1-1,0, resolução ótica de 12:1, ecrã com retroiluminação, ajuste de alarme, indicador LED quente (vermelho) e frio (azul), laser de classe 2, 0,5kg. EQUIPAMENTO STANDARD: uma bateria XR de lítio 2,0Ah, carregador, mala.	247,00 €
<b>FERRAMENTAS SEM BATERIA NEM CARREGADOR</b>					
	DGL510N-XJ	5035048296745	10,8V	Lanterna LED 10,8V XR Li-Ion sem carregador/bateria com cabeça rotativa. Em caixa de cartão.	58,00 €
	DCT414N-XJ	5035048381489	10,8V	Termómetro IR XR 10,8V de -29°C a 500°C sem carregador/bateria. Em caixa de cartão.	190,00 €
	DCT410N-XJ	5035048381472	10,8V	Câmara de inspeção XR 10,8V sem carregador/bateria. Em caixa de cartão.	311,00 €
<b>ACESSÓRIOS PARA CÂMARA DE INSPEÇÃO (DCT410)</b>					
	DCT4102-XJ	5035048336427	10,8V 14,4V 18V	CABO PARA CÂMARA (DCT410) Cabo de câmara de inspeção com Ø 9mm, comprimento de 90 cm. Resistente à água	144,00 €
	DCT4103-XJ	5035048336403	10,8V 14,4V 18V	EXTENSÃO PARA CÂMARA (DCT410) Extensão Ø17mm para câmara de inspeção, comprimento de 90 cm. Resistente à água. Não se recomenda mais de 3 uniões.	81,00 €

	REFERÊNCIA	CÓDIGO DE BARRAS	POTENCIA	DESCRIÇÃO	PVP RECOMENDADO SEM IVA
<b>FERRAMENTAS COM BATERIA XR LÍTIO - GAMA 14,4V</b>  					
<b>BERBEQUINS E APARAFUSADORES</b>					
	DCD732D2-QW	5035048410585	14.4V	BERBEQUIM APARAFUSADOR SEM ESCOVAS XR 14,4V Bucha 1,5-13mm, 0-550/2000 rpm, 57Nm de torque máx, potência 310W, 1,5kg. EQUIPAMENTO STANDARD: duas baterias XR lítio de 2,0Ah, carregador multi-voltagem XR, retenção magnética de pontas, pinça para cinto, mala TSTAK	293,00 €
	DCD737D2-QW	5035048410608	14,4V	BERBEQUIM PERCUSSÃO COMPACTO SEM ESCOVAS de duas velocidades variáveis e reversíveis. 15 posições ajustáveis de torque. 57Nm de torque máx. 0-50/2000 rpm, 0-9500/33200 ipm, capacidade de Bucha 1,5-13mm, máx. capacidade de furação de 38mm, peso 1,58kg. EQUIPAMENTO STANDARD: duas baterias, carregador multi-voltagem XR, pinça para cinto, retenção magnética de pontas, mala TSTAK	311,00 €
<b>FERRAMENTAS COM BATERIA XR LÍTIO - GAMA 18V</b>  					
<b>MARTELOS SDS-PLUS COM MOTOR BRUSHLESS</b>					
	DCH273P2T-QW  6.6m/s <sup>2</sup>	5035048559994	18V	MARTELO ELETROPNEUMÁTICO SEM ESCOVAS XR SDS-Plus 18V 24mm, Energia de impacto (EPTA 05/2009) 2,1J, potência de saída de 400W, Velocidade 0-1100 rpm, 0-4600 ipm, 3 modos de trabalho (rotação, percussão e cinzelado), 3,1kg. EQUIPAMENTO STANDARD: duas baterias XR lítio de 4,0Ah, carregador multi-voltagem XR, pinça para cinto, punho multiposição, mala TSTAK.	673,00 €
	DCH275P2-QW  6.6m/s <sup>2</sup>	5035048556542	18V	MARTELO ELETROPNEUMÁTICO SEM ESCOVAS XR SDS-Plus 18V 24mm + SISTEMA DE ASPIRAÇÃO Energia de impacto (EPTA 05/2009) 2,1J, potência de saída de 400W, velocidade 0-1100 rpm, 0-4600 ipm, 3 modos de trabalho (rotação, percussão e cinzelado), 3,3kg. EQUIPAMENTO STANDARD: duas baterias XR Li-Ion 5,0Ah, carregador multi-voltagem XR, pinça para cinto, punho multiposição, Bucha SDS plus de libertação rápida (QCC) de 13mm, mala TSTAK II + sistema de extração de pó	759,00 €
<b>BERBEQUINS COM PERCUSSÃO XRP - 3 VELOCIDADES COM MOTOR BRUSHLESS</b> 					
	DCD995P2-QW 	5035048465059	18V	BERBEQUIM PERCUSSÃO SEM ESCOVAS 18V XR Li-Ion 5,0Ah - 3 VELOCIDADES - Bucha 1,5-13mm. 0-450/1300/200 rpm, 0-7650/22100/34000 ipm/ 80Nm de torque, potência de saída de 650W, 11 posições ajustáveis de torque, 2,13kg. EQUIPAMENTO STANDARD: duas baterias XR Li-Ion 5,0Ah, carregador multi-voltagem XR, punho multiposição, retenção magnética de pontas, pinça para cinto, mala TSTAK.	604,00 €
<b>NOVIDADE</b>  	DCD995P2B-QW 	5035048616741	18V	BERBEQUIM PERCUSSÃO XR 18V XRP Li-Ion 5.0Ah SEM ESCOVAS COM BATERIAS Bluetooth - 3 VELOCIDADES - Bucha 1,5-13mm, 0-450/1300/2000 rpm, 0-7650/22100/34000 ipm, 80Nm de torque, potência de saída 650W, 11 posições ajustáveis de torque, 2,13kg. EQUIPAMENTO STANDARD: duas baterias XR Li-Ion 5,0Ah com Bluetooth, carregador multi-voltagem XR, punho multiposição, retenção magnética de pontas, pinça para cinto, mala TSTAK.	650,00 €

	REFERÊNCIA	CÓDIGO DE BARRAS	POTENCIA	DESCRIÇÃO	PVP RECOMENDADO SEM IVA
<b>BERBEQUINS COM PERCUSSÃO COMPACTOS - 2 VELOCIDADES COM MOTOR BRUSHLESS <b>BRUSHLESS</b></b>					
	DCD796D2-QW	5035048616215	18V	BERBEQUIM PERCUSSÃO COMPACTO SEM ESCOVAS XR 18V Li-Ion 2,0Ah - 2 VELOCIDADES - Bucha 1,5-13mm 0-550/2000 rpm, 0-9350/34000 ipm, 70Nm de torque, potência de saída de 360W, 1,6kg. EQUIPAMENTO STANDARD: 2 baterias XR Li-Ion 2,0Ah, carregador multi-voltagem XR, retenção magnética de pontas, pinça para cinto, mala."	368,00 €
	DCD796P2-QW	5035048616628	18V	BERBEQUIM PERCUSSÃO COMPACTO SEM ESCOVAS XR 18V Li-Ion 5,0Ah - 2 VELOCIDADES - Bucha 1,5-13mm 0-550/2000 rpm, 0-9350/34000 ipm, 70Nm de torque, potência de saída de 360W, 1,6kg. EQUIPAMENTO STANDARD: duas baterias XR Li-Ion 5,0Ah, carregador multi-voltagem XR, retenção magnética de pontas, pinça para cinto, mala TSTAK.	489,00 €
<b>BERBEQUINS APARAFUSADORES COMPACTOS - 2 VELOCIDADES COM MOTOR BRUSHLESS <b>BRUSHLESS</b></b>					
	DCD791D2-QW	5035048616239	18V	BERBEQUIM APARAFUSADOR COMPACTO SEM ESCOVAS XR 18V Li-Ion 2,0Ah - 2 VELOCIDADES - Bucha de 1,5-13mm. 0-550/200 rpm, 70Nm de torque, potência 460W, 1,5kg. EQUIPAMENTO STANDARD: duas baterias XR de Li-Ion 2,0Ah, carregador multi-voltagem XR, pinça para cinto, retenção magnética de pontas e mala TSTAK.	339,00 €
	DCD791P2-QW	5035048616567	18V	"BERBEQUIM APARAFUSADOR COMPACTO SEM ESCOVAS XR 18V Li-Ion 5,0Ah - 2 VELOCIDADES - Bucha de 1,5-13mm. 0-550/200 rpm, 70Nm de torque, potência 460W, 1,5kg. EQUIPAMENTO STANDARD: duas baterias XR de Li-Ion 5,0Ah, carregador multi-voltagem XR, pinça para cinto, retenção magnética de pontas e mala TSTAK.	460,00 €
<b>APARAFUSADORA DE IMPACTO 1/4" COM MOTOR BRUSHLESS</b>					
	DCF887P2-QW	5035048616079	18V	APARAFUSADOR IMPACTO SEM ESCOVAS XR 18V Li-Ion 5,0Ah Portapontas 6,35mm (1/4"), 205Nm de torque, 0-1000-2800-3250 rpm, 0-3800 ipm, potência de saída 400W, 1,32kg. EQUIPAMENTO STANDARD: duas baterias XR Li-Ion 2,0Ah, carregador multi-voltagem XR, retenção magnética de pontas, pinça para cinto, mala TSTAK.	472,00 €
<b>CHAVES DE IMPACTO 1/2" ALTO TORQUE COM MOTOR BRUSHLESS <b>BRUSHLESS</b></b>					
	DCF899P2-QW	5035048548011	18V	CHAVE DE IMPACTO SEM ESCOVAS XR 18V 1/2" ALTO TORQUE 950Nm de torque, Esforço de torção 1625Nm, 0 a 400/1200/1900 rpm/ 0-2400 ipm/ potência de saída 610W, máx. capacidade M20, peso 3,3kg. EQUIPAMENTO STANDARD: duas baterias XR Li-Ion 5Ah, carregador multi-voltagem XR, mala TSTAK II	702,00 €
	DCF899HP2-QW	5035048548042	18V	CHAVE DE IMPACTO SEM ESCOVAS XR 18V 1/2" ALTO TORQUE COM ANEL DE RETENÇÃO 950Nm de torque, esforço de torção 1625Nm, 0 a 400/1200/1900 rpm/ 0-2400 ipm/ potência de saída 610W, máx. capacidade M20, peso 3,3kg. EQUIPAMENTO STANDARD: duas baterias XR Li-Ion 5Ah, carregador multi-voltagem XR, mala TSTAK II	702,00 €
<b>CHAVE DE IMPACTO 1/2"</b>					
	DCF880M2-QW	5035048390634	18V	CHAVE DE IMPACTO XR 18V 1/2" 4,0Ah Li-Ion 203Nm de torque, 0-2300 rpm, 0-2700 ipm, potência de saída 250W, máx. capacidade M16, peso 1,6kg. EQUIPAMENTO STANDARD: duas baterias XR Li-Ion 4,0Ah, carregador multi-voltagem XR, mala	558,00 €











	REFERÊNCIA	CÓDIGO DE BARRAS	POTENCIA	DESCRIÇÃO	PVP RECOMENDADO SEM IVA
<b>APARAFUSADORES PARA GESSO CARTONADO COM MOTOR BRUSHLESS <span style="border: 1px solid black; padding: 2px;">BRUSHLESS</span></b>					
	DCF620D2K-QW	5035048468524	18V	APARAFUSADOR PARA GESSO CARTONADO XR 1/4" 18V Li-Ion 2,0Ah + CARREGADOR RÁPIDO DE PARAFUSOS Bucha 6,35mm, Velocidade de carga 0-4400 rpm, potência de saída 435W, 1,88kg. EQUIPAMENTO STANDARD: duas baterias Li-Ion XR 2,0Ah, carregador multi-voltagem XR, DCF6201 carregador rápido de parafusos, DT7205 ponta PR2 de 180mm, batente de profundidade (nariz), DT7520 portapontas magnético com uma ponta 25mm PR2, mala TSTAK II	489,00 €
	DCF620D2-QW	5035048468586	18V	APARAFUSADOR PARA GESSO CARTONADO XR 1/4" 18V Li-Ion 2,0Ah Bucha 6,35mm, Velocidade de carga 0-4400 rpm, 30Nm de torque, potência de saída 435W, 1,88kg. EQUIPAMENTO STANDARD: duas baterias Li-Ion XR 2,0Ah, carregador multi-voltagem XR, batente de profundidade (nariz), DT7520 portapontas magnético com uma ponta 25mm PR2, mala TSTAK II	420,00 €
<b>PISTOLAS DE PREGOS COM MOTOR BRUSHLESS <span style="border: 1px solid black; padding: 2px;">BRUSHLESS</span></b>					
	DCN660D2-QW	5035048558379	18V	Pistolas de pregos de acabamento SEM ESCOVAS com funcionamento mecânico, sem gás, com bloqueio seguro de disparo. Diâmetro do prego 1,6mm (16 Ga), ângulo do compartimento de 20°, comprimento do prego 32-63mm, capacidade do carregador de 110 pregos, vibração/incerteza <2,5/1,5 m/s <sup>2</sup> , peso 2,65kg. EQUIPAMENTO STANDARD: duas baterias 2,0Ah Li-Ion XR, carregador multi-voltagem XR, mala.	523,00 €
	DCN692P2-QW 	5035048467770	18V	PISTOLAS DE PREGOS DE ESTRUTURAS SEM ESCOVAS XR 18V - 2 VELOCIDADES Versatilidade de 30° a 34° de inclinação com pregos e a capacidade máxima do carregador de 55 pregos, diâmetro máx. do prego de 2,8 a 3,3mm, comprimento do prego 50-90mm, modo de disparo sequencial e rajada, bloqueio de disparo seco, energia de impacto (EPTA 05/2009) 105 J, nível de temperatura -20° a +50°C, sinalização dupla LED (bateria descarregada, prego encravado), bloqueio da máquina, 4,1kg. EQUIPAMENTO STANDARD: duas baterias XR Li-Ion 5,0Ah, carregador multi-voltagem XR, pinça para cinto, protetor anti-marcas, mala.	978,00 €
<b>SERRAS E SERRA DE ESQUADRIA</b>					
	DCS331M2-QW	5035048390757	18V	SERRA DE RECORTES XR 18V Potência de saída 400W, 0-3000 cpm, dimensão de golpe de 26mm, capacidade de bisel de 45°, máx. profundidade de corte em madeira/metal de 135/10mm, 3,1kg. EQUIPAMENTO STANDARD: duas baterias XR Li-Ion 4,0Ah, carregador multi-voltagem XR, revestimento antiarranhões da base, adaptador para aspiração, mala.	558,00 €
	DCS380M2-QW	5035048390870	18V	SERRA DE SABRE XR 18V Potência de saída de 560W, 0-2950 cpm, dimensão de golpe 28,6mm, fixação rápida da lâmina com 4 posições ajustáveis, 3,3kg. EQUIPAMENTO STANDARD: duas baterias XR Li-Ion 4,0Ah, carregador multi-voltagem XR, mala	598,00 €
	DCS391M2-QW	5035048390733	18V	SERRA CIRCULAR XR 18V Potência de saída de 460W, 3700 rpm, diâmetro da lâmina 165x20mm, capacidade de biselado 50°, máx. profundidade de corte a 90°/45° de 55/24mm, 3,8kg. EQUIPAMENTO STANDARD: lâmina de serra de 165x20mm, chave Allen, adaptador para aspiração, carregador multi-voltagem XR, duas baterias e mala.	615,00 €
	DCS365M2-QW	5035048613955	18V	SERRA DE ESQUADRIA TELESCÓPICA XR 18V Ø184mm + XPS Motor universal com escovas, linha indicadora do corte com sombra XPS, diâmetro da lâmina 184mm, diâmetro interior 16mm, 3750 rpm, capacidade de esquadria (dir./esq.) 48°/48°, capacidade máxima de corte 250mm, 11,5kg. EQUIPAMENTO STANDARD: duas baterias XR Li-Ion 4,0Ah"	633,00 €







NOVIDADE

	REFERÊNCIA	CÓDIGO DE BARRAS	POTENCIA	DESCRIÇÃO	PVP RECOMENDADO SEM IVA
<b>OUTRAS FERRAMENTAS COM BATERIA</b>					
	DCGG571M1-QW	5035048441947	18V	PISTOLA DE ENGRAXAR 18V XR Li-Ion Pressão de saída de 690 bar, capacidade de lubrificante 400g, mangueira de 1m de comprimento, 3,6 kg EQUIPAMENTO STANDARD: uma bateria XR Li-Ion 4,0Ah, carregador multi-voltagem XR, alça para o ombro, mala	380,00 €
 <b>BRUSHLESS</b>	DCS355D2-QW	5035048441015	18V	MULTI-FERRAMENTA OSCILANTE SEM ESCOVAS XR 18V Potência de saída de 300W, velocidade 0-22000 opm, 1,6° de ângulo de oscilação, sistema de troca rápida de acessórios, gatilho de velocidade, 1,4kg. EQUIPAMENTO STANDARD: duas baterias XR Li-Ion 2,0Ah, carregador multi-voltagem XR, lâmina de serra para madeira com pregos 31 x 43mm, lâmina de serra para madeira 31 x 43mm, lâmina de serra segmentada, lâmina de serra de detalhes, raspador de carboneto para azulejos, lixas (25 unidades de diversos graus), raspador rígido, adaptador universal, batente de profundidade/guia de corte reto, prato de lixar, adaptador de extração de pó, mala TSTAK	489,00 €
	DCG412M2-QW	5035048390894	18V	REBARBADORA DE DE Acabamentos XR 18V 125mm Potência de saída 405W, 7000 rpm, máx. diâmetro de disco 125mm, rosca M14, 2,9kg. EQUIPAMENTO STANDARD: duas baterias XR Li-Ion 4,0Ah, carregador multi-voltagem XR, pega lateral de 2 posições, guarda protetora sem chave, chave, mala.	500,00 €
  <b>BRUSHLESS</b>	DCP580P2-QW	5035048616284	18V	Plaina sem escovas XR 18V com tambor grande de lâmina dupla de TCT, troca rápida da lâmina, parte frontal e traseira da sapata grande para melhor estabilidade, compatível com sistema "Air-Lock" de DEWALT. 15000 rpm, profundidade máxima de corte 2,0mm, profundidade de desbaste 9,0mm, largura da plaina 82mm, comprimento da base, 295mm, diâmetro do tambor 48mm, peso 3,1kg. EQUIPAMENTO STANDARD: 2 baterias, carregador multi-voltagem XR, lâminas reversíveis com ponta de carboneto de tungstênio (TCT), chave Hex, chave Torx, guia paralela, placa de alinhamento da lâmina, saco de pó DWV9390, mala TSTAK	558,00 €
<b>FERRAMENTAS SEM BATERIA NEM CARREGADOR</b>					
 <b>PERFORM PROTECT</b> 6.6m/s <sup>2</sup>	DCH273N-XJ	5035048557334	18V	MARTELO ELETROPNEUMÁTICO SEM ESCOVAS XR SDS PLUS 18V 2,1J SEM CARREGADOR/BATERIA. Em caixa de cartão.	385,00 €
 <b>BRUSHLESS</b> <b>PERFORM PROTECT</b> 6.6m/s <sup>2</sup>	DCH253N-XJ	5035048439111	18V	MARTELO ELETROPNEUMÁTICO XR SDS PLUS 18V 2,1J SEM CARREGADOR/BATERIA. Em caixa de cartão.	311,00 €
 <b>BRUSHLESS</b>	DCD796NT-XJ	5035048616376	18V	BERBEQUIM PERCUSSÃO COMPACTO SEM ESCOVAS SEM CARREGADOR/BATERIA. COM MALA TSTAK.	213,00 €
	DCD740N-XJ	5035048381502	18V	BERBEQUIM ANGULAR XR 18V 10mm SEM CARREGADOR/BATERIA. Em caixa de cartão.	265,00 €
 <b>BRUSHLESS</b>	DCF887NT-XJ	5035048636664	18V	APARAFUSADOR IMPACTO SEM ESCOVAS XR 18V 1/4" 205Nm SEM CARREGADOR/BATERIA. Com mala TSTAK	265,00 €

	REFERÊNCIA	CÓDIGO DE BARRAS	POTENCIA	DESCRIÇÃO	PVP RECOMENDADO SEM IVA
 <b>BRUSHLESS</b>	DCF899NT-XJ	5035048563762	18V	CHAVE DE IMPACTO SEM ESCOVAS XR 18V 1/2" ALTO TORQUE SEM CARREGADOR/BATERIA. Com mala TSTAK.	385,00 €
	DCF880N-XJ	5035048359358	18V	CHAVE IMPACTO XR 18V 1/2" SEM CARREGADOR/BATERIA. Em caixa de cartão.	265,00 €
 <b>BRUSHLESS</b>	DCF620NT-XJ	5035048555996	18V	APARAFUSADOR PARA GESSO CARTONADO XR 1/4" 18V SEM CARREGADOR/BATERIA. Com mala TSTAK II	265,00 €
	DCS331N-XJ	5035048356197	18V	SERRA DE RECORTES XR 18V SEM CARREGADOR/BATERIA. Em caixa de cartão.	265,00 €
	DCS380N-XJ	5035048356203	18V	SERRA DE SABRE XR 18 SEM CARREGADOR/BATERIA. Em caixa de cartão.	265,00 €
	DCS387N-XJ	5035048549339	18V	SERRA DE SABRE COMPACTA XR 18V SEM CARREGADOR/BATERIA. Em caixa de cartão	265,00 €
	DCS391N-XJ	5035048356210	18V	SERRA CIRCULAR XR 18V SEM CARREGADOR/BATERIA. Em caixa de cartão.	265,00 €
	DCS373N-XJ	5035048377772	18V	SERRA CIRCULAR XR 18V MULTICUTTER SEM CARREGADOR/BATERIA. Em caixa de cartão.	265,00 €
	DCS371N-XJ	5035048446744	18V	SERRA DE ROLOS COMPACTA 18V XR SEM CARREGADOR/BATERIA. Em caixa de cartão.	316,00 €
<b>NOVIDADE</b> 	DCS365N-XJ	5035048630495	18V	SERRA DE ESQUADRIA TELESCÓPICA XR 18V Ø184mm + XPS SEM CARREGADOR/BATERIA. Em caixa de cartão.	500,00 €
	DCS551N-XJ	5035048494141	18V	Serra de corte para gesso cartonado XR 18V SEM CARREGADOR/BATERIA. Em caixa de cartão.	265,00 €
 <b>BRUSHLESS</b>	DCS355N-XJ	5035048440964	18V	MULTI-FERRAMENTA OSCILANTE SEM ESCOVAS XR 18V SEM CARREGADOR/BATERIA. Em caixa de cartão.	265,00 €
	DCG412N-XJ	5035048356180	18V	REBARBADORA DE de Acabamentos XR 18V 125mm SEM CARREGADOR/BATERIA. Em caixa de cartão.	213,00 €
<b>NOVIDADE</b>  <b>BRUSHLESS</b>	DCP580NT-XJ	5035048635162	18V	Plaina XR 18V SEM ESCOVAS SEM CARREGADOR/BATERIA. Com mala TSTAK	385,00 €

	REFERÊNCIA	CÓDIGO DE BARRAS	POTENCIA	DESCRIÇÃO	PVP RECOMENDADO SEM IVA
	DCV100-XJ	5035048616116	18V	SOPRADOR COMPACTO XR 18V PARA OBRA SEM CARREGADOR/BATERIA. Potência de saída de 265W, caudal de ar 2,8 m <sup>3</sup> /min, velocidade do ar 80 m/s, 1,3kg. Em caixa de cartão.	121,00 €
<b>NOVIDADE</b> 	DCV517N-XJ	5035048641965	18V	Aspirador de sólidos e líquidos XR 18V PARA OBRA SEM CARREGADOR/BATERIA. Mangueira de borracha extensível até 1m. Elevada eficiência do filtro retém 99,7% do pó, até as partículas tão pequenas como painéis de gesso e pó de cimento, depósito fácil de esvaziar com um único fecho e filtro extraível e lavável de elevada resistência. Potência 180W, máx. caudal de ar 15,9 L/seg, Volume de tanque 1,9 L, peso 1,2 (2,2) kg. EQUIPAMENTO STANDARD: Mangueira de borracha de 1m, boca para cantos, boca larga, baterias não incluídas.	121,00 €
	DCV582-QW	5035048362983	18V	ASPIRADOR DE SÓLIDOS E LÍQUIDOS COM CABO OU A BATERIA XR 18V/14,4V Máx. caudal de ar 15,9 l/seg, volume de depósito 7,5 litros, boca de aspiração e plaina, 4,8kg. Funciona com baterias XR 14,4V/18V de DEWALT ou com rede elétrica. EQUIPAMENTO STANDARD: mangueira de 2 m, bocal, bocal largo, compartimento integrado para transportar e armazenar.	247,00 €
	DCL040-XJ	5035048305560	18V	LANTERNA CABEÇA ROTATIVA XR 18V SEM CARREGADOR/BATERIA.	92,00 €
	DCL050-XJ	5035048469163	18V	LANTERNA LED PIVOTANTE XR 18V SEM CARREGADOR/BATERIA. Saída de luz 225-500 lm, categoria de proteção IP54, até 10 horas de duração de autonomia.	109,00 €
	DCL043-XJ	5035048553824	18V	LUZ LED DE FAROL XR 18V SEM CARREGADOR/BATERIA 120-1000 lúmenes, até 400 m de distância, categoria IP54, até 10 horas de autonomia com bateria de 5,0Ah.	138,00 €
	DCL060-XJ	5035048558508	18V	Luz LED DE ÁREA XR 18V SEM CARREGADOR/BATERIA. 1500 lúmenes, temperatura de cor 2700 Kelvin, ângulo de 9 posições, até 3,3 horas de autonomia com uma bateria de 5,0Ah.	184,00 €
<b>FERRAMENTAS DE JARDIM COM MOTOR BRUSHLESS</b>					
	DCM561P1-QW	5035048615287	18V	Roçadora XR 18V com motor sem escovas 400 MWO, controlo de duas velocidades, guarda de estilo profissional, gatilho totalmente variável, punho secundário ergonómico. Largura de corte 33cm, 0-4600/0-6000 rpm, diâmetro do fio 2,0mm, comprimento do fio fornecido 7,5m, peso 4,1kg. EQUIPAMENTO STANDARD: Bateria de lítio 18V 5,0Ah, carregador multi-voltagem	334,00 €
	DCM562P1-QW	5035048615201	18V	Soprador XR 18V sem escovas com design silencioso - menos de 65 dB para utilizá-lo em zonas restringidas de baixo ruído, punho ergonómico, gatilho de velocidade variável e bloqueio de velocidade. Velocidade de sopro 144 km/h, potência sonora ponderada (dB) 94A, peso 3,2kg. EQUIPAMENTO STANDARD: Bateria de lítio 18V 5,0Ah, carregador multi-voltagem	311,00 €
	DCM563P1-QW	5035048637753	18V	Corta-sebes XR 18V com espada de dupla ação cortada a laser de 55cm com 19mm de espaço entre dentes. Revestimento de Xenoy TM e punho secundário ergonómico. Comprimento da lâmina 550mm, peso 3,4kg. EQUIPAMENTO STANDARD: Bateria 5,0Ah, carregador 18V	334,00 €



	REFERÊNCIA	CÓDIGO DE BARRAS	POTENCIA	DESCRIÇÃO	PVP RECOMENDADO SEM IVA
<b>FERRAMENTAS DE JARDIM SEM BATERIAS NEM CARREGADOR <b>BRUSHLESS</b></b>					
	DCM561PB-QW	5035048615324	18V	Roçadora sem escovas XR 18V SEM CARREGADOR/BATERIA. Em caixa de cartão.	219,00 €
	DCM562PB-QW	5035048615249	18V	Soprador sem escovas XR 18V SEM CARREGADOR/BATERIA. Em caixa de cartão.	196,00 €
	DCM563PB-XJ	5035048643839	18V	Corta-sebes sem escovas XR 18V SEM CARREGADOR/BATERIA. Em caixa de cartão.	219,00 €
<b>ACESSÓRIOS PARA FERRAMENTAS DE JARDIM</b>					
	DT20650-QZ	5035048537299		Reposição de fio 2mm x 15,2m para roçadoras DEWALT DCM561P1 e DCM561PB	12,00 €
	DT20651-QZ	5035048537305		Reposição de fio 2mm x 68,6m para roçadoras DEWALT DCM561P1 e DCM561PB	29,00 €
<b>GAMA DE AQUECIMENTO</b>					
	DCJ069M-XJ	5035048510728	10,8V 14,4V 18V	Casaco Aquecido preto com 3 ajustes de temperatura que utiliza baterias XR da DEWALT para proporcionar horas de calor corporal contínuo. Material externo resistente ao vento e à água. 10,8/14,4/18V, 3 zonas de aquecimento, ajustes de aquecimento alto/médio/baixo + preaquecimento, poliéster suave. EQUIPAMENTO STANDARD: Adaptador USB para carregar a bateria XR. A bateria e o carregador são vendidos separadamente. Tamanhos: M, L, XL, XXL	230,00 €
	DCJ069L-XJ	5035048510667			230,00 €
	DCJ069XL-XJ	5035048510773			230,00 €
	DCJ069XXL-XJ	5035048510865			230,00 €
	DCJ067M-XJ	5035048548714	10,8V 14,4V 18V	Blusão Aquecido com 3 ajustes de temperatura que utiliza baterias XR da DEWALT para proporcionar horas de calor corporal contínuo. Material externo resistente ao vento e à água. 10,8/14,4/18V, 3 zonas de aquecimento, ajustes de aquecimento alto/médio/baixo + preaquecimento, polialgodão com capuz. EQUIPAMENTO STANDARD: Adaptador USB para carregar a bateria XR. A bateria e o carregador são vendidos separadamente. Tamanhos: M, L, XL, XXL	207,00 €
	DCJ067L-XJ	5035048548745			207,00 €
	DCJ067XL-XJ	5035048548738			207,00 €
	DCJ067XXL-XJ	5035048548752			207,00 €
<b>RÁDIOS</b>					
	DCR019-QW	5035048440681	10,8V 14,4V 18V	RÁDIO COMPACTO XR com fio ou baterias FM/AM Possibilidade de ligar dispositivos externos para escutar música (iPod, iPhone, reprodutores de MP3) através de porto auxiliar de 3,5mm. Ecrã LCD. Funciona com baterias 10,8V, 14,4V e 18V XR Li-Ion ou com rede elétrica. 2,8 kg EQUIPAMENTO STANDARD: Baterias não incluídas	178,00 €
	DCR017-QW	5035048381946	10,8V 14,4V 18V	Rádio e carregador XR com cabo ou baterias com sintonizador DAB+ e FM/AM, 2 tomadas de correntes, barras protetoras com 6 pontos de resistência, conjunto de altifalantes graves e agudos com portos baixos. Compatível com baterias XR Li-Ion de 18V, 14,4V e 10,8V. Porto auxiliar de 3,5mm, porto USB, cabo de alimentação de 2m com zona para enrolar, peso 5,9kg. EQUIPAMENTO STANDARD: Baterias não incluídas	299,00 €

	REFERÊNCIA	CÓDIGO DE BARRAS	POTENCIA	DESCRIÇÃO	PVP RECOMENDADO SEM IVA
<b>OUTROS ACOPLAMENTOS</b>					
	DCR006-XJ	5035048558539	10,8V 14,4V 18V	Altifalante compacto XR com Bluetooth para funcionamento com baterias XR que transmite o áudio de qualquer dispositivo habilitado para Bluetooth. Inclui barras protetoras com pontos de resistência de impactos, 2 altifalantes de 50mm e porto auxiliar de 3,5mm que permite a ligação a dispositivos de áudio. Compatível com baterias XR Li-Ion de 10,8V, 14,4V e 18V. EQUIPAMENTO STANDARD: Baterias não incluídas.	92,00 €
	DCB090-XJ	5035048459225	10,8V 14,4V 18V	Adaptador que transforma a bateria XR de qualquer amperagem (10,8-14,4-18V) num carregador portátil com 2 saídas USB para dispositivos portáteis (telemóveis, tablets, computadores portáteis, etc.). Com indicador LED para ler o estado de carga da bateria ligada. Corrente de carga 1,5 A.	46,00 €
	DCF6201-XJ	5035048468692	18V	Mecanismo de carregador rápido de parafusos para Aparafusador Gesso Cartonado DCF620	144,00 €
	DCV5801H-XJ	5035048442654		Filtro HEPA para aspirador DCV582	35,00 €
	DC5001-XJ	5035048124758		Filtro para aspirador DC500	46,00 €
	DWV9390-XJ	5035048643556		Saco de recolha poeiras para plaina sem fio DCP580	35,00 €
<b>NOVIDADE</b>					

## FERRAMENTAS COM BATERIA XR LÍTIO



















### MARTELOS SDS-PLUS

	DCH363D2-QW <b>PERFORM PROTECT</b> 7.1 m/s <sup>2</sup>	5035048463628	36V	MARTELO ELETROPNEUMÁTICO SDS-Plus 36V 2,0Ah - 3 MODOS - 26mm Energia de impacto (EPTA 05/2009) 2,3J, potência de saída 600W, velocidade sem carga 0-1100 rpm, impactos por minuto 0-4500 ipm, 3,5kg. EQUIPAMENTO STANDARD: duas baterias Li-Ion 2,0Ah, carregador, punho multiposição, mala.	736,00 €
	DCH364M2-QW <b>PERFORM PROTECT</b> 7.1 m/s <sup>2</sup>	5035048463642	36V	MARTELO ELETROPNEUMÁTICO SDS-Plus 36V 4,0Ah Li-Ion - 3 MODOS - 26mm Energia de impacto (EPTA 05/2009) 2,3J, potência de saída 600W, velocidade sem carga 0-1100 rpm, impactos por minuto 0-4500 ipm, 4,1kg. EQUIPAMENTO STANDARD: duas baterias Li-Ion 4,0Ah, carregador, punho multiposição, portaferramentas SDS-Plus de troca rápida, Bucha 13mm de liberação rápida, mala.	920,00 €

### ACOPLAMENTOS MARTELOS 36V

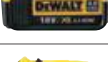
	D25302DH-XJ	5035048238479		SISTEMA DE EXTRAÇÃO DE PÓ para martelos de 36V e 28V, com filtro HEPA (99,5%), para perfurar orifícios de até 16mm sem gerar pó, comprimento da mangueira 120mm, 1,4kg. EQUIPAMENTO STANDARD: punho multiposição com adaptador de aspiração, cabeça telescópica e extraível, conector Pipa, mala.	362,00 €
---	-------------	---------------	--	---	----------

	REFERÊNCIA	CÓDIGO DE BARRAS	POTENCIA	DESCRIÇÃO	PVP RECOMENDADO SEM IVA
<b>BATERIAS E CARREGADORES</b> 					
	DCB080-XJ	5035048439272	7.2V	Bateria 7,2V Li-Ion 1,0Ah 0,08 kg	46,00 €
	DCB095-QW	5035048439319	7.2V	Carregador de baterias Li-Ion 7,2V. Tempo de carga de 60 min (1,0Ah)	58,00 €
<b>BATERIAS E CARREGADORES</b> 					
<b>BATERIA</b> 					
	DCB127-XJ	5035048461358	10.8V	Bateria carril XR 10,8V Li-Ion 2,0Ah	58,00 €
<b>BATERIAS</b> 					
	DCB143-XJ	5035048439234	14.4V	Bateria carril XR 14,4V Li-Ion 2,0Ah	81,00 €
	DCB142-XJ	5035048392744	14.4V	Bateria carril XR 14,4V Li-Ion 4,0Ah	104,00 €
	DCB144-XJ	5035048466957	14.4V	Bateria carril XR 14,4V Li-Ion 5,0Ah	121,00 €
<b>BATERIAS</b> 					
	DCB183-XJ	5035048438886	18V	Bateria carril XR 18V Li-Ion 2,0Ah	104,00 €
	DCB183B-XJ	5035048556634	18V	Bateria carril XR 18V Li-Ion 2,0Ah com Bluetooth	132,00 €
	DCB182-XJ	5035048392782	18V	Bateria carril XR 18V Li-Ion 4,0Ah	127,00 €
	DCB184-XJ	5035048466933	18V	Bateria carril XR 18V Li-Ion 5,0Ah	144,00 €
	DCB184B-XJ	5035048558577	18V	Bateria carril XR 18V Li-Ion 5,0Ah com Bluetooth	173,00 €

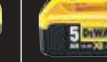



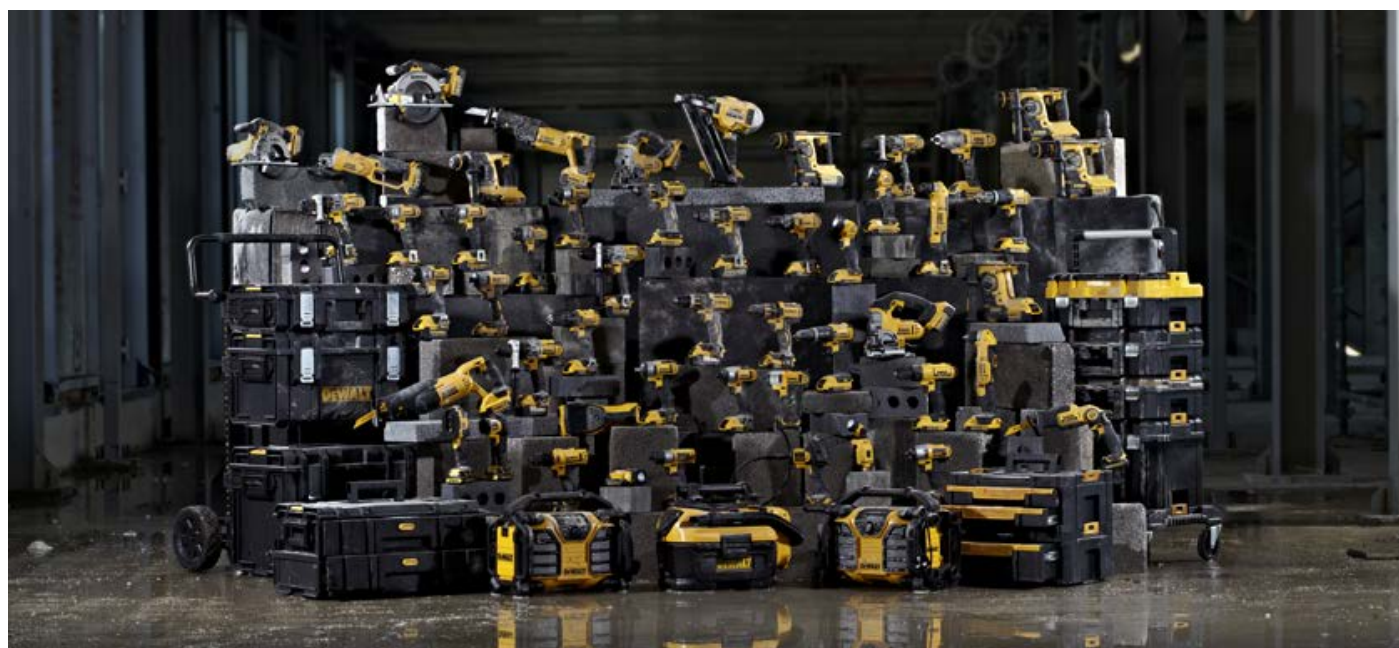





<b>3 VOLTAGEM = 1 CARREGADOR</b>		DCB127 10.8V / 2.0Ah	DCB143 14.4V / 2.0Ah	DCB142 14.4V / 4.0Ah	DCB144 14.4V / 5.0Ah	DCB183 18V / 2.0 Ah	DCB182 18V / 4.0 Ah	DCB184 18V / 5.0Ah	
									
DCB115 220V		✓	✓	✓	✓	✓	✓	✓	
DCB119 12V		✓	✓	✓	✓	✓	✓	✓	
									

	REFERÊNCIA	CÓDIGO DE BARRAS	POTENCIA	DESCRIÇÃO	PVP RECOMENDADO SEM IVA
<b>CARREGADORES</b>    					
	DCB115-QW	5035048562321	10,8V 14,4V 18V	Carregador de baterias XR Li-Ion Para baterias de 10,8V, 14,4 e 18V até 5,0Ah. Corrente de carga 4,0A.	81,00 €
	DCB119-XJ	5035048349885	10,8V 14,4V 18V	Carregador de baterias XR Li-Ion 10,8V para veículo Para baterias de 10,8V, 14,4V e 18V até 4,0Ah. Tempo de carga de 45 min para bateria de 1,5Ah, 100 min para bateria de 4,0Ah	150,00 €
	DCB102-QW	5035048462737	10,8V 14,4V 18V	Carregador duplo XR universal Li-Ion para baterias XR Li-Ion de 10,8V, 14,4V e 18V. Equipado com 2 portos de carga USB.	161,00 €
<b>BATERIAS E CARREGADORES</b> 					
	DCB360-XJ	5035048441060	36V	Bateria 36V Li-Ion 4,0Ah	305,00 €
	DCB361-XJ	5035048441084	36V	Bateria 36V Li-Ion 2,0Ah	196,00 €
	DE9000-QW	5035048158371	36V	Carregador de 1 hora 36V Li-Ion	173,00 €
<b>BATERIAS E CARREGADORES PARA SISTEMA EM LINHA</b>  					
	DE9501-XJ	5035048157763	12V	Bateria em linha 12V NiMH 2,6Ah	109,00 €
	DE9503-XJ	5035048157787	18V	Bateria em linha 18V NiMH 2,6Ah	155,00 €
	DE9135-QW	5035048192153	de 7,2 a 18V	Carregador de baterias em linha NiCd / NiMH / Li-Ion. Para baterias em linha de 7,2V / 9,6V / 12V / 14,4V / 18V até 3,0Ah. Tempo de carga de 40 minutos (2,0Ah)	86,00 €





















	REFERÊNCIA	CÓDIGO DE BARRAS		DESCRIÇÃO	PVP RECOMENDADO SEM IVA
<b>INSTRUMENTOS LASER</b>					
<b>MEDIDORES A LASER</b>					
	DW03050-XJ	5035048448496	50 metros	Medidor laser de distâncias com alcance de 50m. Medição de 0,05 a 50 metros, precisão +/- 1,5mm/m. peso 127 gr. (com pilhas). Ecrã retroiluminado. Classe 2. 635Nm > 1 nW. Proteção de água e pó IP54. Funções: leituras de metro lineares, cálculos de metros quadrados ou cálculos de metros cúbicos, adicionar ou registar leituras e calcular distâncias em sistema Métrico e Imperial. Armazena em memória as últimas 5 medições. Inclui 2 pilhas alcalinas AAA de 1,5V e uma funda para o cinto.	161,00 €
	DW03101-XJ	5035048448502	100 metros	Medidor laser de distâncias com alcance de 100m. Medição de 0,05 a 100 metros, precisão +/- 1mm/m. peso 154 gr. (com pilhas). Ecrã retroiluminado. Classe 2. 635Nm > 1 nW. Proteção de água e pó IP54. Funções: leituras de metro lineares, cálculos de metros quadrados ou cálculos de metros cúbicos, adicionar ou registar leituras e calcular distâncias em diferentes unidades métricas. Armazena em memória as últimas 5 medições. Inclui 2 pilhas alcalinas AAA de 1,5V e uma funda para o cinto.	293,00 €
<b>NÍVEIS LASER DE PONTOS</b>					
	DW085K-XJ	5035048394717	5 pontos	Autonivelamento de 5 pontos laser com precisão de +/- 0,2mm/m e autonivelamento de até 4 graus de ângulo de superfície. Centro do ponto laser mantém-se num ponto pequeno, inclusive a longas distâncias. Ponto laser pode rodar a 180 graus. Bloqueio do pêndulo na posição 'off'. EQUIPAMENTO STANDARD: Suporte de parede	276,00 €
	DW0851-XJ	5035048475928	5 pontos + linha horizontal	Autonivelamento de 5 pontos laser com precisão de +/- 0,2mm/m e autonivelamento de até 4 graus de ângulo de superfície. Centro do ponto laser mantém-se num ponto pequeno, inclusive a longas distâncias. Ponto laser pode rodar a 180 graus. Bloqueio do pêndulo na posição 'off'. EQUIPAMENTO STANDARD: Suporte de parede	368,00 €
<b>NÍVEIS LASER DE LINHA</b>					
	DW088K-XJ	5035048338575	2 linha em cruz	Laser autonivelante de 2 linhas em cruz (horizontal e vertical) Projeta uma linha vertical e outra horizontal. Alcance de até 10 metros (sem recetor) e de até 50 metros (com recetor). Mantém a precisão inclusive em quedas de 90 cm. Funciona com 3 pilhas alcalinas AA, peso 0,46kg. EQUIPAMENTO STANDARD: Suporte de parede, mala	252,00 €
	DW0822-XJ	5035048475935	2 linha em cruz e 2 pontos	Laser autonivelante de 2 linhas em cruz (horizontal e vertical) Classe 2, autonivelamento +/- 4°, precisão +/- 3mm/15 m, modo contínuo, alcance de até 50 metros (com recetor), bloqueio do pêndulo, suporte com ímanes incluídos, IP54, tripé duplo de 1/4" e 5/8". Funciona com 3 pilhas alcalinas AA, peso 0,79kg. EQUIPAMENTO STANDARD: mala	460,00 €
	DW0811-XJ	5035048475942	Linha 360° + linha vertical	Laser autonivelante 360° + linha vertical Classe 1, autonivelamento +/- 4°, precisão +/- 4mm/15 m, modo contínuo, alcance de até 30 metros (com recetor), tripé duplo de 1/4" e 5/8". Funciona com 3 pilhas alcalinas AA, peso 0,65 kg (incluindo pilhas). EQUIPAMENTO STANDARD: suporte ajustável, mala	437,00 €
	DW089K-XJ	5035048338599	Autonivelante multilinhas	Laser autonivelante multilinhas (horizontal, vertical e lateral) Projeta duas linhas em cruz e uma linha em 90° com relação à cruz, para criar esquadrias e marcação de tabiques. Alcance de até 10 metros (sem recetor) e de até 50 metros (com recetor). Mantém a precisão inclusive em quedas de 90cm. Funciona com 4 pilhas alcalinas AA, peso 0,8kg. EQUIPAMENTO STANDARD: suporte de parede, mala	489,00 €

	REFERÊNCIA	CÓDIGO DE BARRAS	POTENCIA	DESCRIÇÃO	PVP RECOMENDADO SEM IVA
<b>NÍVEIS LASER COM BATERIA 10,8V LÍTIO - FEIXE VERMELHO</b>  					
	DCE088D1R-QW	5035048489581	10,8V	Laser autonivelante de linhas em cruz 10,8V Classe 2, autonivelamento +/-4°, precisão +/- 3mm/10m. Projeção de duas linhas em cruz a 90°. Modo contínuo. Alcance de até 15 m (sem recetor) e de até 50 m (com recetor). Inclui bateria XR Li-Ion 10,8V 2,0Ah. Base pivotante magnética integrada com fio de 1/4". IP65/ 2 m à prova de queda. EQUIPAMENTO STANDARD: Bateria 10,8V, carregador, suporte de parede, mala.	368,00 €
<b>NOVIDADE</b> 	DCE0811D1R-QW	5035048644201	10,8V	Laser autonivelante 2x 360° -Vermelho. Precisão +/-3mm@10 m. Capacidade 15m sem o recetor, 50 m com o recetor. Inclui bateria de Li-Ion 10,8V 2,0Ah. Base rotativa e magnética integrada com rosca 1/4" para utilizar com o tripé. Resistente – com borracha: IP65 / 2 metros no teste de queda vertical. Peso 4350 g. EQUIPAMENTO STANDARD: bateria 10,8V, carregador, suporte de parede e mala	454,00 €
	DCE089D1R-QW	5035048489659	10,8V	Laser autonivelante de linhas em cruz. Classe 2, autonivelamento +/-4°, precisão +/- 3mm/10m. Projeta 3 linhas autonivelantes 360°:Verticais e horizontais. Alcance de até 15m (sem recetor) e de até 50m (com recetor). Inclui bateria XR Li-Ion 10,8V 2,0Ah. Base pivotante magnética integrada com fio de 1/4". IP65/ 2 m à prova de queda. EQUIPAMENTO STANDARD: Bateria 10,8V, carregador, suporte de parede, mala.	569,00 €
<b>NÍVEIS LASER COM BATERIA 10,8V LÍTIO - FEIXE VERDE</b>  					
<b>NOVIDADE</b> 	DCE088D1G-QW	5035048489550	10,8V	Laser autonivelante de linhas em cruz - Verde. Autonivelamento +/-4°, precisão +/-3mm@10m. Capacidade 30m sem o recetor, 60m com o recetor. Inclui bateria de Li-Ion 10,8V 2,0Ah. Base rotativa e magnética integrada com rosca 1/4" para utilizar com o tripé. Resistente – com borracha: IP65 / 2 metros no teste de queda vertical. Peso 4350 g. EQUIPAMENTO STANDARD: bateria 10,8V, carregador, suporte de parede e mala	512,00 €
<b>NOVIDADE</b> 	DCE0811D1G-QW	5035048644058	10,8V	Laser autonivelante 2x 360° - Verde. Precisão +/-3mm@10m. Capacidade 30m sem o recetor, 50m com o recetor. Inclui bateria de Li-Ion 10,8V 2,0Ah. Base rotativa e magnética integrada com rosca 1/4" para utilizar com o tripé. Resistente – com borracha: IP65 / 2 metros no teste de queda vertical. Peso 4350 g. EQUIPAMENTO STANDARD: bateria 10,8V, carregador, suporte de parede e mala	610,00 €
<b>NOVIDADE</b> 	DCE089D1G-QW	5035048489628	10,8V	Laser 3 linhas 360° autonivelantes -Vermelho. Autonivelamento +/-4°, precisão +/-3mm@10 m. Capacidade 30m sem o recetor, 60 m com o recetor. Inclui bateria de Li-Ion 10,8V 2,0Ah. Base rotativa e magnética integrada com rosca 1/4" para utilizar com o tripé. Resistente – com borracha: IP65 / 2 metros no teste de queda vertical. Peso 4350 g. EQUIPAMENTO STANDARD: bateria 10,8V, carregador, suporte de parede e mala	684,00 €



	REFERÊNCIA	CÓDIGO DE BARRAS		DESCRIÇÃO	PVP RECOMENDADO SEM IVA
<b>NÍVEIS LASER ROTATIVOS</b>					
	DW075PK-XJ	5035048181331	Autonivelante (vertical e horizontal)	LASER ROTATIVO AUTONIVELANTE Classe 3R IP54, velocidade de rotação 0 - 600 rpm, nível de autonivelamento horizontal e vertical +/-5°, precisão 0,2mm/m, visibilidade interior 15m, máx. área de trabalho com recetor 100m, ligação ao tripé 5/8", peso 2kg. EQUIPAMENTO STANDARD: detetor laser, montagem de parede, régua graduada, tripé, cartão graduado magnético para laser, óculos para laser, mala	1.104,00 €
	DW079PKH-QW	5035048169315	Autonivelante (vertical e horizontal)	KIT LASER ROTATIVO AUTONIVELANTE HORIZONTAL E VERTICAL Velocidade de rotação 0-600 rpm, nível de autonivelamento horizontal e vertical +/-5°, precisão +/-1mm/m, visibilidade interior de 30m, máx. área de trabalho com recetor 300m, ligação ao tripé 5/8", peso 2kg. EQUIPAMENTO STANDARD: detetor digital (DE0772-XJ), tripé telescópico (DE0735-XJ), régua (DE0737-XJ), escala de graus (DE0738-XJ), telecomando, bateria 18V NiMH 2.6Ah, carregador de 1 hora, cartão para tetos falsos, suporte de parede, óculos deVisão, mala	2.070,00 €
<b>VISOR OPTICO</b>					
	DW096PK-XJ	5035048144657	Visor óptico	Visor ótico autonivelante, aumento de 26X, autonivelamento +/-1°, nível de visibilidade de 100m, coroa com métrica de 360°, peso 1,72kg. EQUIPAMENTO STANDARD: Tripé de alumínio, régua de alumínio de 2,44 m, prumada, mala.	500,00 €

<b>ACOPLAMENTOS PARA LASER</b>												
	REFERÊNCIA	CÓDIGO DE BARRAS	DW085K DW0851	DW088K DW089K	DW0822 DW0811	DCE088D1R DCE0811D1R DCE089D1R	DCE088D1G DCE0811D1G DCE089D1G	DW075PK DW079PK	DW096PK	DESCRIÇÃO	PVP RECOMENDADO SEM IVA	
	DE0714G-XJ <b>NOVIDADE</b>	5035048642382					●			Óculos verdes	12,00 €	
	DE0730-XJ	5035048101797	●	●	●	●		●		Cartão magnético graduado para laser	18,00 €	
	DE0730G-XJ <b>NOVIDADE</b>	5035048642368					●			Placa-objetivo para lasers verdes	18,00 €	
	DE0731-XJ	5035048199725		●						Adaptador para tripé 5/8" a 1/4". Válido para lasers DW088K, DW089K, DW082K e DW084K laser e tripés DE0735, DE0736, DE0733 e DE0738	48,00 €	
	DE0734-XJ	5035048101858						●	●	Régua graduada de alumínio (1.2m - 4m)	121,00 €	

ACOPLAMENTOS PARA LASER			DW085K DW0851	DW088K DW089K	DW0822 DW0811	DCE088D1R DCE0811D1R DCE089D1R	DCE088D1G DCE0811D1G DCE089D1G	DW075PK DW079PK	DW096PK	DESCRIÇÃO	PVP RECOMENDADO SEM IVA
	DE0735-XJ	5035048122938	●		●	●	●	●	●	Tripé com cabeça telescópica de ajuste milimétrico e pés extensíveis (1,15m - 3,0m). Ligação ao tripé 3/8".	242,00 €
	DE0737-XJ	5035048160138						●		Régua de construção graduada 2,4m	139,00 €
	DE0738-XJ	5035048160725				●	●	●		Ajuste de ângulos de 0-90° e ajuste fino para conseguir uma precisão total	224,00 €
	DE0881-XJ	5035048338612	●	●	●	●	●			Mini tripé fotográfico para laser 1/4" Mini tripé fotográfico de alumínio para laser. Ligação ao tripé 1/4". Rotação 360° sem alteração da altura. Extensível desde 600mm até 1700mm	128,00 €
	DE0882-XJ	5035048338629	●	●	●	●	●			Pontal de teto ao solo para suporte laser 1/4". Braço de fixação reforçado, mecanismo de bloqueio e secções de fixação ligado ao material. Rotação 360° sem alteração da altura. Altura máxima de 3,4m	128,00 €
	DE0892-XJ	5035048338636		●	●	●				Detetor a laser de linhas vermelhas DEWALT. Classe IP54. Alcance de até 50m. Inclui ímanes para permitir acoplar o detetor a trilhos metálicos. Ecrã LCD para uma melhor visibilidade. Não usar com lasers rotativos.	128,00 €
<b>NOVIDADE</b> 	DE0892G-XJ	5035048642351					●			Detetor laser de linhas verdes DEWALT. Categoria IP54. Alcance de até 50m. Inclui ímanes para permitir acoplar o detetor a trilhos metálicos. Ecrã LCD para uma melhor visibilidade. Não usar com lasers rotativos.	138,00 €
	DE0772-XJ	5035048113639						●		Detetor Digital Sonoro 300m à prova de água	328,00 €

	REFERÊNCIA	CÓDIGO DE BARRAS	POTENCIA	DESCRIÇÃO	PVP RECOMENDADO SEM IVA
<b>BERBEQUINS E APARAFUSADORES COM FIO</b>					
<b>APARAFUSADORES UNIVERSAIS E PARA GESSO CARTONADO</b>					
	DW263K-QS	5011402270699	540W	Aparafusador 540W para parafusos autoperfurantes. Para trabalhar com parafusos autoperfurantes, potência de saída 295W, velocidade sem carga 0-2500 rpm, torque máx. suportado 14,5Nm, portapontas 1/4" (6,35mm), regulação de profundidade, 1,3kg. EQUIPAMENTO STANDARD: Suporte Hexagonais magnético de 8mm, adaptadores (13mm e 15mm), batente de profundidade ajustável, mala	282,00 €
	DW268K-QS	5011402272433	540W	Aparafusador 540W com embraiagem ajustável. Com controlo de torque de até 26Nm, ideal para aplicações em madeira, plástico e metal. Sistema único de controlo de torque Versa Clutch, potência de saída 295W, velocidade sem carga 0-2500 rpm, diâmetro máx. de parafuso 6,3mm, portapontas 6,35mm, peso 1,3kg. EQUIPAMENTO STANDARD: mala	305,00 €
	DW269K-QS	5011402284788	540W	Aparafusador 540W com embraiagem ajustável de baixa velocidade. Universal, potência de saída 295W, velocidade sem carga 0-1000 rpm, sistema 'Controlo do torque Versa Clutch', torque máx. suportado 4-42Nm, encabadouro 1/4" (6,35mm), diâmetro máx. de parafuso 6,3mm, 1,3kg. EQUIPAMENTO STANDARD: mala	316,00 €
	DW275KN-QS	5035048104248	540W	Aparafusador 540W com embraiagem silenciosa. Para aparafusar gesso cartonado e painéis de madeira, potência de saída 295W, 0-5300 rpm, torque máx. suportado 10Nm, encabadouro 1/4" (6,35mm), diâmetro máx. de parafuso 4,8mm, 1,3kg. Com embraiagem silenciosa. EQUIPAMENTO STANDARD: Batente de profundidade ajustável, adaptador e ponta Ph2, clip de fixação ao cinto e mala	178,00 €
<b>CHAVE DE IMPACTO</b>					
	DW292-QS	5035048136331	710W	Chave de impacto 1/2" 710W Potência de saída 370W, 440Nm de torque, 2200 rpm, 2700 ipm, máx. capacidade M20, peso 3,2kg. EQUIPAMENTO STANDARD: Anel de retenção de 1/2"	339,00 €
	DW294-QS	5035048136362	710W	Chave de impacto 3/4" 710W Potência de saída 370W, 440Nm de torque, 2000 rpm, 2700 ipm, máx. capacidade M20, peso 3,2kg. EQUIPAMENTO STANDARD: Anel de retenção de 3/4"	403,00 €









### AS CHAVES DE CAIXA EXTREME IMPACT DA DEWALT PROPORCIONAM MÁXIMA DURABILIDADE

- Fabricados segundo altos padrões para garantir a longevidade e durabilidade
- Marcações claras gravadas a laser em cada chave
- Desenhado para ser utilizado com chaves 1/2", mas também vem com um adaptador de 1/4" para 1/2"

**EXTREME**

Para a gama completa de Conjuntos de Chaves de Caixa de Impacto, veja a página 124

	REFERÊNCIA	CÓDIGO DE BARRAS	POTENCIA	DESCRIÇÃO	PVP RECOMENDADO SEM IVA
<b>BERBEQUINS ROTATIVOS</b>					
	DWD014S-QS	5035048269299	550W	Berbequim rotativo 550W - Bucha 10mm sem chave Potência de saída 358W, 0-2500 rpm, 10,9Nm de torque, Bucha sem chave 1,0-10mm, rosca 1/2" x 20U.N.F., 1,8kg.	121,00 €
	DW217-QS	5011402276585	675W	Berbequim rotativo 675W - Bucha 0,5-10mm sem chave Potência de saída 340W, 0-4000 rpm, 8,1Nm de torque, Bucha sem chave 0,5-10mm, rosca 3/8" X 24 U.N.F., peso 1,2kg.	242,00 €
	DWD112S-QS	5035048232620	701W	Berbequim rotativo 701W - Bucha 1,0-10mm sem chave Potência de saída 340W, 0-2500 rpm, 10,9Nm de torque, Bucha sem chave 1,0-10mm, rosca 1/2" x 20U.N.F., peso 1,8kg.	138,00 €
	D21441-QS	5035048153536	770W	Berbequim rotativo 770W - Bucha 1,5-13mm Potência de saída 425W, 0-1100/ 0-2700 rpm, 40/20Nm de torque, Bucha 1,5-13mm, rosca 1/2" 20 U.N.F., peso 2,2kg. EQUIPAMENTO STANDARD: Punho lateral multiposição, batente de profundidade	247,00 €
	DWD221-QS 	5035048305508	800W	Berbequim rotativo 800W - Bucha 1,5-13mm Potência de saída 385W, 0-650 rpm, 40Nm de torque, Bucha 1,5-13mm, rosca 1/2" 20 U.N.F., peso 2,3kg. EQUIPAMENTO STANDARD: Punho lateral multiposição	276,00 €
<b>BERBEQUIM ANGULAR</b>					
	D21160-QS	5035048150085	350W	Berbequim angular 350W - Bucha 1,0-10mm Potência de saída 180W, 0-1200 rpm, 9,2 de torque, bucha 1,0-10mm, rosca 3/8" X 24 U.N.F, peso 1,7kg. EQUIPAMENTO STANDARD: Chave da bucha	259,00 €
<b>COLUNA ELECTROMAGNÉTICA</b>					
	DWE1622K-QS	5035048402238	1200W	Coluna eletromagnética com Berbequim Morse 1200W 2 velocidades 300/450 rpm, tipo de encabadouro Weldon 19mm, pressão da furação 317 kg, força de íman 3800N, máx. proteção contra re-arranque, profundidade de corte 50mm, máx. diâmetro de furação 50mm, peso 14kg. EQUIPAMENTO STANDARD: encabadouro de encaixe automático, tanque de lubrificação, punho reversível, carcaça de proteção berbequim, cinta de segurança, mala, bucha e adaptador 16mm	1.196,00 €
<b>BERBEQUINS MISTURADORES</b>					
	D21510-QS	5035048139240	710W	Berbequim misturador 710W - Bucha sem chave 2,0- 13mm Potência de saída 560W, 450 rpm, 50Nm de torque, rosca 5/8" x 16 U.N.F., peso 3kg. EQUIPAMENTO STANDARD: Punho lateral multiposição, punho posterior, conector ao eixo M14	345,00 €
	D21520-QS	5035048139219	710W	Berbequim misturador 710W Potência de saída 560W, 550 rpm, 50Nm de torque, bucha com chave 2,0-13mm, rosca 5/8" x 16 U.N.F., peso 3,4kg. EQUIPAMENTO STANDARD: Punho lateral multiposição, punho posterior, chave da bucha	345,00 €

	REFERÊNCIA	CÓDIGO DE BARRAS	POTENCIA	DESCRIÇÃO	PVP RECOMENDADO SEM IVA
<b>BERBEQUINS COM PERCUSSÃO</b>					
	D21721K-QS	5035048129166	650W	Berbequim percussão 650W - Bucha sem chave Potência de saída 325W, 2 velocidades 0-1100/ 0-2600 rpm, 30/12Nm de torque, Bucha 1,5-13mm, 1/2" X 20 U.N.F., peso 2,1kg. EQUIPAMENTO STANDARD: Bucha sem chave, mala, punho multiposição, batente de profundidade	207,00 €
	DWD024KS-QS	5035048268209	701W	Berbequim percussão 701W Potência de saída 302W, 0-2800 rpm, 8,6Nm de torque, Bucha sem chave 1,5-13mm, rosca 1/2" X 20 U.N.F., peso 1,82kg. EQUIPAMENTO STANDARD: Punho lateral, batente de profundidade, mala, Bucha sem chave	121,00 €
	D21805KS-QS	5035048153413	770W	Berbequim percussão 770W Potência de saída 425W, 0-1100/ 0-2700 rpm, 45/20Nm de torque, Bucha sem chave 1,5-13mm, rosca 1/2" X 20 U.N.F., peso 2,3kg. EQUIPAMENTO STANDARD: Punho lateral multiposição, batente de profundidade, mala, Bucha sem chave	224,00 €
	DWD522KS-QS	5035048305393	950W	Berbequim percussão 950W Potência saída 415W, 2 velocidades 0-1250/ 0-3500 rpm, 40/20Nm de torque, embraiagem mecânica de segurança, Bucha sem chave 1,5-13mm, rosca 1/2" x 20 U.N.F., peso 2,8kg. EQUIPAMENTO STANDARD: Punho lateral multiposição, batente de profundidade, mala	253,00 €
	DWD524KS-QS	5035048305256	1100W	Berbequim percussão 1100W Potência de saída 540W, 2 velocidades 0-1250/ 0-3500 rpm, 40/20Nm de torque, embraiagem mecânico de segurança, Bucha sem chave 1,5-13mm, rosca 1/2" x 20 U.N.F., peso 2,8kg. EQUIPAMENTO STANDARD: Punho lateral multiposição, batente de profundidade, mala	282,00 €
	DWD530KS-QS 	5035048305423	1300W	Berbequim percussão 1300W - Bucha 1,5-13mm Potência de saída 680W, duas velocidades 0-1100/0-2700 rpm, 40/20Nm de torque, embraiagem eletromecânica de segurança, Bucha sem chave 1,5-13mm, rosca 1/2" x 20 U.N.F., peso 2,8kg. EQUIPAMENTO STANDARD: Punho lateral multiposição, batente de profundidade, mala	311,00 €



**As brocas para pedra Extreme da DEWALT fornecem um desempenho de furção líder de mercado:**

- Duram até 2x mais do que uma broca para pedra standard
- O seu grau de carboneto óptimo maximiza a durabilidade
- Ideais para furar pedra, tijolo e cimento



**EXTREME**

















Para a gama completa de brocas para Pedra EXTREME, veja a página 68

	REFERÊNCIA	CÓDIGO DE BARRAS	POTENCIA	DESCRIÇÃO	PVP RECOMENDADO SEM IVA
<b>PERFURAÇÃO E CORTE DE DIAMANTE</b>					
	D21570K-QS 	5035048310502	1300W	Berbequim de diamante 1300W - Para furação em seco. Potência de saída 680W, duas velocidades 0-1250/0-3500 rpm, embraiagem eletrônica de segurança, Bucha sem chave 1,0-16mm, rosca 1/2" x 20 U.N.F., máx. capacidade de furação 127mm, peso 3,0kg. EQUIPAMENTO STANDARD: Punho lateral multiposição, batente de profundidade, mala	322,00 €
	D21580K-QS	5035048160039	1705W	Berbequim de diamante 1705W - Para furação em seco. Rosca 1/2" macho, potência de saída 1150W, duas velocidades 0-1100/ 0-2350 rpm, embraiagem mecânica, diâmetro do colar 53mm, sistema de proteção de temperatura, botão de bloqueio, máx. capacidade de furação 152mm, peso 5,4kg. EQUIPAMENTO STANDARD: Punho multiposição, mala	978,00 €
	D21583K-QS	5035048160091	1910W	Berbequim de diamante 1910W - Para perfurações em húmido e seco. Rosca 1-1/4" macho/ 1/2" fêmea, potência saída 1300W, três velocidades 0-1000/ 0-2400/ 0-4600 rpm, embraiagem mecânica de segurança, diâmetro do colar 60mm, sistema de proteção de temperatura, botão de bloqueio, máx. capacidade de furação (cimento) 152mm, máx. capacidade de furação (alvenaria) 202mm, peso 6,4kg. EQUIPAMENTO STANDARD: Punho multiposição, comutador de ligação, conector de fornecimento de água, conector de sistema de extração de pó, mala	1.392,00 €
	DWC410-QS	5035048296363	1300W	Serra de mão Circular de diamante 1300W para Azulejos 13000 rpm, diâmetro do disco 110mm, profundidade de corte 34mm, peso 2,7kg. EQUIPAMENTO STANDARD: Disco de diamante de 110mm húmido/seco, mangueira de água, ferramentas para troca de disco	259,00 €
	D24000S-QS	5035048261477	1600W	Mesa de água 1600W 4200 rpm, diâmetro do disco 250mm, profundidade de corte 95mm, máx. capacidade de corte transversal a 90° de 610mm, máx. capacidade de corte transversal a 45° de 450mm, peso 32kg. EQUIPAMENTO STANDARD: Pernas D240001, disco DT3734, extensão mesa, extensão traseira e lateral recolha de água, chave Hex	1.397,00 €

ACOPLAMENTOS PARA BERBEQUINS DE DIAMANTE			D21580K-QS	D21582K-QS	D21583K-QS	DESCRIÇÃO	PVP RECOMENDADO SEM IVA
	D215821-XJ	5035048163900	●	●		Suporte Berbequim de Diamante de 53mm para D21580K e D21582K	702,00 €
	D215831-XJ	5035048163917			●	Suporte Berbequim de Diamante de 60mm para D21583K	1.116,00 €



	REFERÊNCIA	CÓDIGO DE BARRAS	POTENCIA	DESCRIÇÃO	PVP RECOMENDADO SEM IVA
<b>MARTELOS COM FIO</b>					
<b>MARTELOS COMBINADOS SDS-PLUS</b>					
	D25052K-QS  ACTIVE VIBRATION CONTROL  7,9 m/s <sup>2</sup>	5035048443781	650W	Martelo Ligeiro 650W 2 modos SDS-Plus 22mm, energia de impacto (EPTA 05/2009) 1,9J, potência de saída 300W, 0-2300 rpm, 0-6200 ipm, Controlo Ativo da Vibração (AVC), peso 2,6kg. EQUIPAMENTO STANDARD: punho lateral multiposição, batente de profundidade, mala	282,00 €
	D25033K-QS	5035048546888	710W	Martelo Ligeiro Combinado 710W 3 modos SDS-Plus 22mm, energia de impacto (EPTA 05/2009) 2,0J, 0-1550 rpm, 0-5680 ipm, parada de rotação, peso 2,5kg. EQUIPAMENTO STANDARD: Punho lateral multiposição, batente de profundidade, mala TSTAK	178,00 €
	D25133K-QS	5035048546925	800W	Martelo Ligeiro Combinado 800W 3 modos SDS-Plus 26mm, energia de impacto (EPTA 05/2009) 2,6J, 0-1550 rpm, 0-5500 ipm, parada de rotação, peso 2,5kg. EQUIPAMENTO STANDARD: Punho lateral multiposição, batente de profundidade, mala TSTAK	207,00 €
	D25323K-QS  ACTIVE VIBRATION CONTROL  10,5 m/s <sup>2</sup>	5035048270141	800W	Martelo Combinado 800W 3 modos SDS-Plus com motor vertical e AVC 26mm, design em "L", energia de impacto (EPTA 05/2009) 2,8J, potência de saída 395W, 0-1150 rpm, 0-4300 ipm, Controlo Ativo da Vibração (AVC), parada da rotação, peso 3,4kg. EQUIPAMENTO STANDARD: Punho multiposição, ajuste de profundidade, mala	357,00 €
	D25324K-QS  ACTIVE VIBRATION CONTROL  10,5 m/s <sup>2</sup>	5035048270172	800W	Martelo Combinado 800W 3 modos SDS-Plus com motor vertical, cambio rápido de bucha e AVC 26mm, design em "L", energia de impacto (EPTA 05/2009) 2,8J, potência de saída 395W, 0-1150 rpm, 0-4300 ipm, Controlo Ativo da Vibração (AVC), peso 3,5kg. EQUIPAMENTO STANDARD: Punho multiposição, ajuste de profundidade, Bucha automático, mala	403,00 €
	D25144K-QS	5035048547007	900W	Martelo Ligeiro Combinado 900W 3 modos SDS-Plus com cambio rápido de bucha 28mm, design em "L", energia de Impacto (EPTA 05/2009) 3,0J, 0-1450 rpm, 0-5350 ipm, parada da rotação, peso 3,1kg. EQUIPAMENTO STANDARD: Punho lateral multiposição, batente de profundidade, mala TSTAK, Bucha extraível de 13mm	288,00 €
	D25263K-QS  ACTIVE VIBRATION CONTROL  9,8 m/s <sup>2</sup>	5035048547014	900W	Martelo Ligeiro Combinado 900W 3 modos SDS-Plus com punho em "D" e AVC 28mm, Controlo Ativo da Vibração (AVC), parada de impacto, embraiagem de segurança, velocidade variável eletronicamente, ranhuras de saída de ar. Potência de saída 700W, energia de impacto (EPTA 05/2009) 3,0J, 0-1.450 rpm, 0-5.350 ipm, máx. capacidade de furação 65mm, peso 3,1kg. EQUIPAMENTO STANDARD: Punho lateral multiposição, batente de profundidade, mala	316,00 €
	D25413K-QS  ACTIVE VIBRATION CONTROL  8,2 m/s <sup>2</sup>	5035048441282	1000W	Martelo Ligeiro Combinado 1000W 3 modos SDS-Plus com mudança rápida de bucha 32mm, design em "L", energia de impacto (EPTA 05/2009) 4,2J, potência de saída 680W, 0-820 rpm, 0-4700 ipm, paragem de rotação, Controlo Ativo da Vibração (AVC), peso 4,2kg. EQUIPAMENTO STANDARD: Punho lateral multiposição, batente de profundidade, mala	535,00 €

	REFERÊNCIA	CÓDIGO DE BARRAS	POTENCIA	DESCRIÇÃO	PVP RECOMENDADO SEM IVA
<b>MARTELOS CINZELADORES SDS-PLUS</b>					
	D25330K-QS	5035048136928	650W	Martelo Ligeiro Cinzelador Motor Vert. 650W - 2,8J - SDS Plus Energia de impacto (EPTA 05/2009) 2,8J, potência de saída 400W, 0-4100 ipm, peso 2,9kg. EQUIPAMENTO STANDARD: Punho lateral multiposição, mala de transporte	328,00 €
	D25430K-QS  ACTIVE VIBRATION CONTROL  7,1 m/s <sup>2</sup>	5035048441725	1000W	Martelo Ligeiro Cinzelador Motor Vert. 1000W - 4,2J - SDS Plus AVC Design em "L", energia de impacto (EPTA 05/2009) 4,2J, potência de saída 650W, 0-4700 ipm, Controlo Ativo da Vibração (AVC), peso 4,0kg. EQUIPAMENTO STANDARD: punho lateral multiposição, mala	500,00 €
<b>MARTELOS COMBINADOS SDS-MAX</b>					
	D25501K-QS	5035048236338	1100W	Martelo Combinado 5kg 1100W SDS-Max 8,J 40mm, energia de impacto (EPTA 05/2009) 8,J, potência de saída 500W, 0-2740 ipm, encabadoiro SDS-Max, peso 6,1kg. EQUIPAMENTO STANDARD: Punho lateral multiposição, mala	638,00 €
	D25601K-QS  ACTIVE VIBRATION CONTROL  8.8 m/s <sup>2</sup>	5035048236598	1250W	Martelo Combinado 6kg 1250W SDS-Max eletrónico AVC 8J 45mm, energia de impacto (EPTA 05/2009) 8J, potência de saída 615W, 1430-2840 ipm, Controlo Ativo da Vibração (AVC), encabadoiro SDS-Max, peso 6,8kg. EQUIPAMENTO STANDARD: Punho lateral multiposição antivibração, mala	811,00 €
	D25723K-QS  ACTIVE VIBRATION CONTROL  ULTIMATE TORQUE CONTROL  7.5 m/s <sup>2</sup>	5035048460450	1400W	Martelo Combinado 7kg 1400W SDS-Max - UTC 11J 48mm, energia de impacto (EPTA 05/2009) 11J, potência de saída 840W, 137-275 rpm, 1260-2520 ipm, Controlo Ativo da Vibração (AVC), controlo total do torque (CTC), controlo eletrónico de velocidade (ADC), peso 9,1kg. EQUIPAMENTO STANDARD: punho lateral multiposição, mala	1.064,00 €
	D25763K-QS  ACTIVE VIBRATION CONTROL  ULTIMATE TORQUE CONTROL  8.0 m/s <sup>2</sup>	5035048295359	1500W	Martelo Combinado 9kg 1500W - 15,5J SDS-Max eletrónico UTC 52mm, energia de impacto 15,5J (EPTA 05/2009), potência de saída 980W, 1150-2300 ipm, Controlo Ativo da Vibração (AVC), controlo total do torque (CTC), último controlo do torque (UTC), peso 9,9kg. EQUIPAMENTO STANDARD: punho lateral multiposição, mala.	1.098,00 €

## BROCAS XLR® SDS-MAX

- As brocas XLR® oferecem uma perfuração maior e mais eficaz, mantendo a perfuração ideal por tanto tempo quanto possível.
- A sua ponta de 4 cortes facilita a perfuração perfeita e sua espiral de 4 estrias maximiza a eliminação de resíduos para uma perfuração rápida e buracos limpos, que lhe permite estender a energia de impacto e reduzir a vibração
- Disponível em diâmetros de 16mm até 42mm e comprimentos entre 340mm e 920 mm.



**XLR®**

**PERFORM PROTECT**

Para a gama completa de Brocas XLR® SDS-MAX, veja a página 74

	REFERÊNCIA	CÓDIGO DE BARRAS	POTENCIA	DESCRIÇÃO	PVP RECOMENDADO SEM IVA
<b>MARTELOS DEMOLIDORES 5 - 30 KG</b>					
	D25820K-QS	5035048439654	1250W	Martelo Demolidor 5kg 1150W - 8J SDS-Max - Ideal para demolição Ligeiro, preparação da superfície ou cinzelamento de ranhuras e aberturas dos canais em tijolo, alvenaria e betão leve. Potência de saída 500W, energia de impacto (EPTA 05/2009) 8J, 2.740 ipm, peso 5,8kg. EQUIPAMENTO STANDARD: Punho lateral multiposição, mala	581,00 €
	D25831K-QS  ACTIVE VIBRATION CONTROL  8.3 m/s <sup>2</sup>	5035048236659	1250W	Martelo Demolidor 5kg 1250W - 8J - SDS-máx eletrónico AVC Energia de impacto (EPTA 05/2009) 8J, potência de saída 615W, 1430-2840 ipm, Controlo Ativo da Vibração (AVC), 6,1 kg, encabadoiro SDS-Max. EQUIPAMENTO STANDARD: Punho lateral multiposição, ponteiro, mala.	690,00 €
	D25871K-QS  ACTIVE VIBRATION CONTROL  10.9 m/s <sup>2</sup>	5035048460511	1400W	Martelo Demolidor 7kg 1400W SDS-Max - 11J Energia de impacto (EPTA 05/2009) 11J, potência de saída 840W, 1260-2520 ipm, Controlo Ativo da Vibração (AVC), peso 8,0kg. EQUIPAMENTO STANDARD: punho lateral multiposição, ponteiro, mala.	799,00 €
	D25899K-QS	5035048182932	1500W	Martelo Demolidor 10kg 1500W - SDS-máx - 17,9J energia de impacto (EPTA 05/2009) 17,9J, potência de saída 750W, 1020-2040 ipm, 9,5 kg, encabadoiro SDS-Max. EQUIPAMENTO STANDARD: Punho lateral multiposição, mala.	811,00 €
	D25902K-QS  ACTIVE VIBRATION CONTROL  8.0 m/s <sup>2</sup>	5035048460788	1550W	Martelo Demolidor 10kg 1550W SDS-Max eletrónico e AVC - 19J Energia de impacto (EPTA 05/2009) 19J, potência de saída 750W, 1020-2040 ipm, Controlo Ativo da Vibração (AVC), 10,9kg. EQUIPAMENTO STANDARD: punho lateral multiposição, ponteiro, mala.	897,00 €
	D25941K-QS  ACTIVE VIBRATION CONTROL  9.0 m/s <sup>2</sup>	5035048182994	1600W	Martelo Demolidor 13kg Hex 1600W - AVC - 22,5J energia de impacto (EPTA 05/2009) 22,5J, potência de saída 790W, 1620 ipm, Controlo Ativo da Vibração (AVC), 13,1kg, encabadoiro Hex 19mm. EQUIPAMENTO STANDARD: Punho lateral multiposição, ponteiro, mala.	1.196,00 €
	D25961K-QS  ACTIVE VIBRATION CONTROL  6.8 m/s <sup>2</sup>	5035048297193	1600W	Martelo Demolidor 16kg Hex 1600W - encabadoiro Hex 30mm, energia de impacto (EPTA 05/2009) 35J, potência de saída 1000W, 1450 ipm, vibração mão/braço 6,8 m/s <sup>2</sup> , apenas 16,9kg. EQUIPAMENTO STANDARD: ponteiro, punho lateral multiposição, mala com rodas.	1.196,00 €
	D25960K-QS  ACTIVE VIBRATION CONTROL  4.8 m/s <sup>2</sup>	5035048297162	1600W	Martelo Demolidor 16 kg Hex 1600W - encabadoiro Hex 28mm, energia de impacto (EPTA 05/2009) 35J. Equilíbrio ótimo entre potência, energia de impacto e vibração. Potência de saída 1000W, 1.450 ipm, energia de impacto (EPTA 05/2009) 35J, peso 18,4kg. EQUIPAMENTO STANDARD: Ponteiro, punho multiposição, mala com rodas.	1.225,00 €
	D25980K-QS  ACTIVE VIBRATION CONTROL  4.8 m/s <sup>2</sup>	5035048166420	2100W	Martelo Demolidor 30kg Hex 2100W - AVC encabadoiro Hex 28mm, energia de impacto (EPTA 05/2009) 52J, potência de saída 1200W, 900 ipm, vibração mão/braço 4,8 m/s <sup>2</sup> , peso 31kg. EQUIPAMENTO STANDARD: ponteiro, mala com rodas.	2.139,00 €



## ACESSÓRIOS PARA MARTELOS





	D25300DH-XJ <b>PERFORM PROTECT</b>	5035048924945	Sistema de extração de pó para martelos D25313/ D25314/ D25323/ D25324	362,00 €
	D25301D-XJ <b>PERFORM PROTECT</b>	5035048238462	Adaptador para extração de pó para martelos SDS Plus para usar com aspirador externo. Sistema de aspiração de pó de até 16mm de diâmetro e com mangueira de borracha resistente de 150cm de para melhor alcance. peso 1,2kg. EQUIPAMENTO STANDARD: Punho lateral com a adaptação da extração de pó, telescópio e cabeça de extração, mangueira de borracha, adaptador de 43mm, caixa de cartão	167,00 €
	D250521-XJ	5035048464090	Punho lateral com luz de 43mm (para D25012/3; D25032/3; D25052; DWD522/24/30; DWD221)	35,00 €
	D253241-XJ	5035048464106	Punho lateral com luz de 53mm (para D25123/4; D25133/4; D25323/4)	35,00 €
	DWH050K-XJ <b>PERFORM PROTECT</b>	5035048340158	Sistema de extração de pó para martelos de 5 a 10kg. Equipado com 2 cabeças intermutáveis para furação, diâmetro do colar 0-38mm e 38-52mm, 2 bicos de limpeza para buracos. Compatível com qualquer aspirador profissional.	178,00 €
	DWH051K-XJ <b>PERFORM PROTECT</b>	5035048340172	Sistema de extração de pó para martelos demolidores 16 a 30 kg (encabadoiros Hex 28-30mm). Compatível com qualquer aspirador profissional. Em mala. Máx. diâmetro do ponteiro 32mm.	144,00 €
	DWH052K-XJ <b>PERFORM PROTECT</b>	5035048344170	Sistema de extração de pó para martelos demolidores 16 a 30 kg (encabadoiros Hex 28-30mm). Compatível com qualquer aspirador profissional. Em mala. Máx. diâmetro do ponteiro 32mm.	121,00 €



	REFERÊNCIA	CÓDIGO DE BARRAS	POTENCIA	DESCRIÇÃO	PVP RECOMENDADO SEM IVA
<b>FERRAMENTAS PARA TRABALHOS DE METAL</b>					
<b>REBARBADORAS DE ACABAMENTOS - 115 mm</b>					
	DWE4056-QS	5035048634448	800W	Rebarbadora de Acabamentos 115mm 800W arranque suave + bloqueio e proteção contra re-arranque, 11800 rpm, rosca M14, peso 1,8kg. EQUIPAMENTO STANDARD: guarda protetora, punho lateral multiposição, porca interna e externa, chave.	89,00 €
	DWE4120-QS	5035048381908	900W	Rebarbadora de Acabamentos 115mm com interruptor homem-morto, botão de bloqueio do eixo superior. Design porta-escovas e mola independentes. 11800 rpm, máx diâmetro de disco 115mm, rosca M14, peso 2,05kg. EQUIPAMENTO STANDARD: Guarda protetora 115mm, porca interna e externa, chave, punho lateral multiposição	109,00 €
	DWE4156KD-QS	5035048634523	900W	Rebarbadora de Acabamentos 115mm 900W arranque suave + bloqueio e proteção contra re-arranque, 11500 rpm, rosca M14, peso 2,0kg. EQUIPAMENTO STANDARD: Guarda protetora, punho lateral multiposição, porca interna e externa, chave, disco de diamante, mala	121,00 €
	DWE4206-QS	5035048464304	1010W	Rebarbadora de Acabamentos 115mm 1010W arranque suave + bloqueio e proteção contra re-arranque, 11000 rpm, rosca M14, sistema de extração de pó, 2,1kg. EQUIPAMENTO STANDARD: guarda protetora sem chave, punho lateral multiposição, porca interna e externa, chave.	132,00 €
	D28116-QS 	5035048151280	1100W	Rebarbadora de Acabamentos 115mm 1100W arranque suave + bloqueio e proteção contra re-arranque + embraiagem + limite sobrecarga, 2800 - 10000 rpm, rosca M14, controlo eletrónico de velocidade, sistema de extração de pó, peso 2,3kg. EQUIPAMENTO STANDARD: guarda sem chave, punho lateral multiposição antivibração, porca antibloqueio, chave.	167,00 €
<b>REBARBADORAS DE ACABAMENTOS - 125 mm</b>					
	DWE4157-QS	5035048634509	900W	Rebarbadora de Acabamentos 125mm 900W - arranque suave + bloqueio e proteção contra re-arranque, 11800 rpm, rosca M14, peso 2,05kg. EQUIPAMENTO STANDARD: guarda protetora, punho lateral multiposição, porca interna e externa, chave.	115,00 €
	DWE4203-QS	5035048464205	1010W	Rebarbadora de Acabamentos 125mm com interruptor homem-morto, sistema de extração de pó, punho lateral antivibração, escovas de desligação automática, porca antibloqueio, botão de bloqueio do eixo. 11000 rpm, máx. diâmetro de disco 125mm, rosca M14, peso 2,2kg. EQUIPAMENTO STANDARD: Guarda protetora 125mm, porca interna e externa, chave, punho lateral antivibração multiposição	132,00 €
	DWE4207-QS	5035048464359	1010W	Rebarbadora de Acabamentos 125mm 1010W com arranque suave, bloqueio e proteção contra re-arranque, 11000 rpm, rosca M14, sistema de extração de pó, peso 2,2kg. EQUIPAMENTO STANDARD: guarda protetora, punho lateral multiposição antivibração, porca interna e externa, chave.	138,00 €
	DWE46101-QS 	5035048402399	1100W	Kit argamassa: motor 1100W + disco de diamante + protetor 125mm + ligação fecho rotativo. Compatível com o sistema AirLock de DEWALT, frontal deslizante, medidor de ajuste de profundidade, sistema de expulsão de pó, coberta com dobradiça no lateral, punho lateral antivibração, escova de uma sola peça, bloqueio em posição lateral. 10000 rpm, máx. diâmetro de disco 125mm, rosca M14, peso 1,8kg. EQUIPAMENTO STANDARD: Guarda protetora, punho lateral multiposição, porca interna e externa, chave, ligação sistema Airlock DWV9000, disco 'Sandwich' de 125mm para aplicações de argamassa	293,00 €

	REFERÊNCIA	CÓDIGO DE BARRAS	POTENCIA	DESCRIÇÃO	PVP RECOMENDADO SEM IVA
	DWE4217-QS	5035048464557	1200W	Rebarbadora de Acabamentos 125mm 1200W com arranque suave, bloqueio e proteção contra re-arranque, 11000 rpm, rosca M14, sistema de extração de pó, 2,2kg. EQUIPAMENTO STANDARD: guarda protetora sem chave, punho lateral multiposição antivibração, porca interna e externa, chave.	155,00 €
	DWE4227-QS 	5035048548882	1200W	Rebarbadora de Acabamentos 125mm 1200W com embraiagem, arranque suave, bloqueio e proteção contra re-arranque, força de torção, sistema de proteção contra sobrecarga, sistema de extração de pó, guarda protetora de fácil montagem, ajuste e remoção, porca antibloqueio, botão de bloqueio do eixo. 11000 rpm, máx. diâmetro de disco 125mm, rosca M14, peso 2,2kg. EQUIPAMENTO STANDARD: Guarda protetora sem chave, punho lateral antivibração multiposição, porca interna e externa, chave.	167,00 €
	D28065-QS	5035048181836	1250W	Rebarbadora de Acabamentos 125mm 1250W com punho posterior, potência de saída 680W, 9000 rpm, rosca M14, sistema de extração de pó, peso 2,6kg. EQUIPAMENTO STANDARD: guarda sem chave, punho lateral multiposição antivibração, porca antibloqueio, chave.	184,00 €
	DWE4233-QS	5035048614020	1400W	Rebarbadora de Acabamentos 125mm 1400W com interruptor homem-morto, sistema de extração de pó, punho lateral antivibração, porca antibloqueio, botão de bloqueio do eixo. 11500 rpm, máx. diâmetro de disco 125mm, rosca M14, peso 2,2kg. EQUIPAMENTO STANDARD: Guarda protetora 125mm, porca interna e externa, chave, punho lateral antivibração multiposição	155,00 €
	DWE4237K-QS	5035048617281	1400W	Rebarbadora de Acabamentos 125mm 1400W - arranque suave + bloqueio e proteção contra re-arranque, 11500 rpm, rosca M14, sistema de extração de pó, peso 2,2kg. EQUIPAMENTO STANDARD: Guarda protetora sem chave, punho lateral antivibração multiposição, porca interna e externa, chave, mala	178,00 €
	D28136-QS 	5035048151402	1500W	Rebarbadora de Acabamentos 125mm 1500W - embraiagem, velocidade variável - arranque suave + bloqueio e proteção contra re-arranque, potência de saída 780W, velocidade sem carga 2800-10000 rpm, rosca M14, sistema de extração de pó, peso 2,6kg. EQUIPAMENTO STANDARD: guarda sem chave, punho lateral multiposição antivibração, porca antibloqueio, chave.	213,00 €
<b>REBARBADORAS - 150/180 mm</b>					
	D28141-QS	5035048151440	1400W	Rebarbadora de Acabamentos 150mm 1400W 150mm, potência de saída 680W, 9000 rpm, rosca M14, sistema de extração de pó, 2,6kg. EQUIPAMENTO STANDARD: guarda sem chave, punho lateral multiposição antivibração, porca antibloqueio, chave.	190,00 €
	DW840-QS	5011402269297	1800W	Rebarbadora 180mm 1800W 180mm, potência de saída 1180W, 8000 rpm, rosca M14, peso 4,0kg. EQUIPAMENTO STANDARD: guarda sem chave, punho lateral multiposição, porca antibloqueio, chave.	184,00 €
	DWE4597-QS	5035048394878	2600W	Rebarbadora 180mm 2600W 8.500 rpm embraiagem + arranque suave + bloqueio e proteção contra re-arranque. Sistema de expulsão de pó, sistema de proteção contra sobrecarga, arranque suave, limitador eletrônico da força de torção da embraiagem, proteção contra re-arranque, punho antivibração, janela de troca escovas, guarda protetora com ajuste sem chave, punho lateral de três posições, botão bloqueio eixo. 8500 rpm, máx. diâmetro de disco 180mm, rosca M14, peso 5,6kg. EQUIPAMENTO STANDARD: Guarda protetora sem chave, punho antivibrações, porca, chave	270,00 €

	REFERÊNCIA	CÓDIGO DE BARRAS	POTENCIA	DESCRIÇÃO	PVP RECOMENDADO SEM IVA
<b>REBARBADORAS ANGULARES - 230 mm</b>					
	DWE490-QS	5035048617144	2000W	Rebarbadora 230mm 2000W 6.600 rpm Motor protegido contra a abrasão, punho lateral com duas posições, bloqueio do eixo, janela de acesso direto às escovas. 6600 rpm, máx. diâmetro de disco 230mm, rosca M14, peso 5,2kg. EQUIPAMENTO STANDARD: Guarda protetora, punho lateral, porca, chave	144,00 €
	DWE492-QS	5035048617151	2200W	Rebarbadora 230mm 2200W 6600 rpm , rosca M14, peso 5,2kg. EQUIPAMENTO STANDARD: guarda protetora sem chave, punho lateral multi-posição, porca interna e externa, chave.	150,00 €
	DWE492S-QS	5035048617205	2200W	Rebarbadora 230mm 2000W 6600 rpm com arranque suave, induzido protegido contra a abrasão, punho lateral de duas posições, botão bloqueio eixo, janela de troca de escovas. 6600 rpm, máx. diâmetro de disco 230mm, rosca M14, peso 5,2kg. EQUIPAMENTO STANDARD: Guarda protetora, punho lateral, porca, chave	161,00 €
	DWE494-QS	5035048617229	2200W	Rebarbadora 230mm 2200W 6.500 rpm arranque suave + bloqueio e proteção contra re-arranque, gatilho com opção de bloqueio, induzido protegido contra a abrasão, punho lateral de duas posições, botão bloqueio eixo, janela de troca de escovas. 6600 rpm, máx. diâmetro de disco 230mm, rosca M14, peso 5,2kg. EQUIPAMENTO STANDARD: Guarda protetora, punho lateral, porca, chave	173,00 €
	DWE4579-QS 	5035048394977	2600W	Rebarbadora 230mm 2600W 6.500 rpm embraiagem + arranque suave + bloqueio e proteção contra re-arranque, controlo eletrónico de velocidade, peso 5,7kg. EQUIPAMENTO STANDARD: guarda protetora sem chave, punho lateral multiposição antivibração, porca antibloqueio, chave.	259,00 €
	DWE4599-QS  	5035048395004	2600W	Rebarbadora 230mm 2600W 6500 rpm embraiagem mecânico, rosca M14, sistema de extração de pó, arranque suave, arranque suave, bloqueio e proteção contra re-arranque, controlo eletrónico de velocidade, equilibrado automático, peso 6,0kg. EQUIPAMENTO STANDARD: guarda protetora sem chave, punho lateral multiposição antivibração, porca antibloqueio, chave.	293,00 €

<b>ACOPLAMENTOS PARA REBARBADORAS</b>			115 mm	125 mm	150 mm	180 mm (excepto DW840)	230 mm	DESCRIÇÃO	PVP RECOMENDADO SEM IVA
	D281111-XJ	5035048294888	●					Guarda de proteção sem chave tipo 1 para rebarbadoras de 115mm	23,00 €
	D281391-XJ	5035048294901		●				Guarda de proteção sem chave tipo 1 para rebarbadoras de 125mm	29,00 €
	D281411-XJ	5035048294918			●			Guarda de proteção sem chave tipo 1 para rebarbadoras de 150mm	29,00 €
	D284911-XJ	5035048294932				●		Guarda de proteção sem chave tipo 1 para rebarbadoras de 180mm	40,00 €
	D284921-XJ	5035048294949					●	Guarda de proteção sem chave tipo 1 para rebarbadoras de 230mm	40,00 €
	DWE46150-XJ 	5035048352953	●	●				Protetor para polimento, compatível com discos Ø115-125mm. Ajuste diretamente no sistema AirLock de DEWALT	86,00 €
	DWE46170-XJ 	5035048352939				●		Protetor para polimento, compatível com discos Ø180mm. Ajuste diretamente no sistema AirLock de DEWALT	173,00 €

	REFERÊNCIA	CÓDIGO DE BARRAS	POTENCIA	DESCRIÇÃO	PVP RECOMENDADO SEM IVA
<b>ESMERILADORAS, POLIDORAS, RETIFICADORAS E REBARBADORA DIREITA</b>					
	DW753-QS	5011402294787	415W	Esmeriladora de banco 415W com motor de pouco ruído e vibrações. Mola com pinça, faixa de pele com suporte de ajuste, base de alumínio robusta, rolamentos selados. Ideal para ferramentas para madeira ou afiadoras especializadas. Potência de saída 300W, 2750 rpm, diâmetro do disco 150mm, largura do disco 25mm, diâmetro interior 20mm, tamanho de faixa 577x40mm, peso 9,3kg. EQUIPAMENTO STANDARD: Mola, 2 x afiamento de correias, pinça e acoplamentos para lixar, guarda protetora, chave	374,00 €
	DWP849X-QS	5035048338896	1250W	Polidora para metal 1250W 180mm e 150mm 3500 rpm eletrônica Diâmetro 150-180mm, velocidade sem carga 0-600/3500 rpm, rosca M14, proteção contra re-arranque, peso 3,0kg. EQUIPAMENTO STANDARD: disco de borracha com velcro 180mm, boina de polir 180mm, punho lateral, punho horizontal.	305,00 €
	DWE4884-QS	5035048463482	450W	Retificadora de interiores de corpo estreito 450W, 25000 rpm, portafresas 6mm, peso 1,6kg. EQUIPAMENTO STANDARD: pinça de 6mm, chave.	201,00 €
	D28886-QS	5035048136607	710W	Retificadora de interiores de corpo estreito 710W velocidade variável Potência de saída 430mm, 7000-27000 rpm, portafresas 6mm, peso 1,8kg. EQUIPAMENTO STANDARD: pinça de 6mm, chave.	339,00 €
	DW882-QS	5011402279654	1800W	Rebarbadora direita 150mm 1800W Potência de saída 1200W, 5600 rpm, 150mm, rosca 5/8" 11 UNC, 6,7kg. EQUIPAMENTO STANDARD: guarda protetora sem chave, porca anti-bloqueio, disco abrasivo 150mm, chave.	518,00 €
<b>SERRAS DE CORTE RÁPIDO</b>					
	D28710-QS	5035048342442	2200W	Serra de corte rápido 355mm 2200W 3800 rpm Para discos abrasivos, potência de saída 1350W, 3800 rpm, diâmetro do disco 355mm, máx. capacidade de corte a 90° (perfil retangular) 115x130mm, máx. capacidade de corte a 45° (perfil retangular) 115x107mm, peso 17kg. EQUIPAMENTO STANDARD: chave.	299,00 €
	D28715-QS	5035048166789	2200W	Serra de corte rápido 355 2200W 4000 rpm Para discos abrasivos, potência de saída 1350W, 4000 rpm, diâmetro do disco 355x2,5mm, máx. capacidade de corte a 90° (perfil retangular) 74x230mm, máx. capacidade de corte a 45° (perfil retangular) 55x137mm, peso 18kg. EQUIPAMENTO STANDARD: disco 355mm, chave.	403,00 €
	DW872-QS	5011402282111	2200W	Serra de corte rápido 355 2200W 1300 rpm Para discos de pastilha, potência de saída 1350W, 1300 rpm, diâmetro do disco 355x2,5mm, máx. capacidade de corte a 90° (perfil retangular) 75x130mm, máx. capacidade de corte a 45° (perfil retangular) 79x123mm, 22,5kg. EQUIPAMENTO STANDARD: disco 355mm, pinça auxiliar, chave.	759,00 €





	REFERÊNCIA	CÓDIGO DE BARRAS	POTENCIA	DESCRIÇÃO	PVP RECOMENDADO SEM IVA
<b>PISTOLAS DE AR QUENTE</b>					
	D26411-QS	5035048290071	1800W	Pistola de Ar quente de 1800W 50-600°C Controlo e regulação variável da temperatura, temperatura de funcionamento 50-400/ 50-600°C, caudal de ar 250/450 l/min, peso 0,7kg. EQUIPAMENTO STANDARD: bocal cónico, bocal plano para cola	86,00 €
	D26414-QS	5035048290101	2000W	Pistola de Ar quente de 2000W 50-600 °C Ecrã LCD para controlo da temperatura, controlo e regulação variável da temperatura, temperatura de funcionamento 50-400 / 50-600°C, caudal de ar 250/450 l/min, peso 0,7kg. EQUIPAMENTO STANDARD: bocal cónico, bocal plano para cola	127,00 €
<b>FERRAMENTAS OSCILANTES</b>					
	DWE315-QS	5035048442463	300W	Multi-ferramentas oscilante 300W; de troca rápida e ajuste de acessórios, gatilho de velocidade variável 0- 22000 opm, ângulo de oscilação 1,6°, peso 1475kg. EQUIPAMENTO STANDARD: Lâmina de serra para madeira com pregos, raspador rígido, prato de lixado com velcro, cintas de lixa (25 unidades de diversos graus), adaptador universal, chave Hexagonais de 5mm.	213,00 €
	DWE315KT-QS	5035048460771	300W	Multi-ferramenta oscilante 300W; potência de saída 300W; 0-22000 opm, ângulo de oscilação 1,6°, mudança rápida e ajuste de acessórios sem chave, gatilho de velocidade variável. EQUIPAMENTO STANDARD: lâmina de serra para madeira com pregos, lâmina de serra de corte rápido para madeira macia, lâminas de serra de detalhes para madeira macia, lâminas de serra segmentada para madeira, lâminas de serra segmentada para azulejos, raspador rígido, prato de lixar com velcro, cintas de lixa (25 unidades de diversos graus), adaptador universal, chave Hexagonais de 5mm, adaptador de extração de pó, batente de profundidade/guia de corte reto, mala TSTAK.	276,00 €

### QUAL É O ACESSÓRIO MAIS INDICADO PARA CADA MATERIAL?





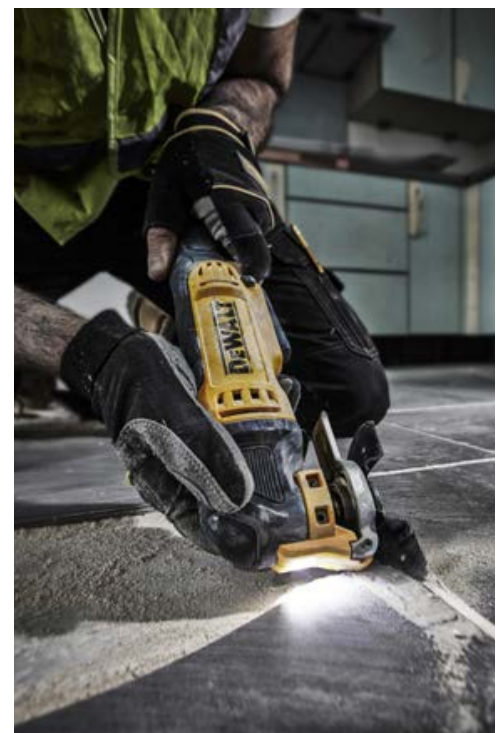

	Referência	Madeira	Madeira com pregos	Cartão gesso	PVC	Metal	Telhos	Alcália	Cartão	Vitri	Espuma	Azulejo	Adesivos e selarifes
	D120700	✓	✓	✓	✓	✓							
	D120702	✓	✓	✓	✓								
	D120703	✓	✓	✓	✓								
	D120704	✓	✓	✓	✓								
	D120705	✓	✓	✓	✓								
	D120706	✓	✓	✓	✓								
	D120707					✓							
	D120710	✓	✓	✓	✓								
	D120711	✓	✓	✓	✓								
	D120708	✓	✓	✓	✓								
	D120709	✓	✓	✓	✓								
	D120712						✓	✓	✓	✓	✓		
	D120714												✓
	D120716												✓
	D120717											✓	
	D120718											✓	
	D120719												✓
	KIT D120713	✓	✓	✓	✓								
	KIT D120715	✓	✓	✓	✓								✓

■ Corte nivelado ▲ Raspado





	REFERÊNCIA	CÓDIGO DE BARRAS	POTENCIA	DESCRIÇÃO	PVP RECOMENDADO SEM IVA
<b>SERRAS</b>					
<b>SERRAS CIRCULARES E DE MERGULHO</b>					
	DWE550-QS	5035048392683	1200W	Serra Circular 1200W - 55mm profundidade - Ø165mm Potência de saída 750W, 5500 rpm, diâmetro da lâmina 165/20mm, capacidade de chanfrado 48°, máx. profundidade de corte a 90°/45° 55/35mm, base de aço, peso 3,6kg. EQUIPAMENTO STANDARD: lâmina de serra de 24 dentes, adaptador de extração de pó, guia paralela, chave.	236,00 €
	DWE560-QS	5035048392614	1350W	Serra Circular 1350W - 65mm profundidade - Ø184mm Potência de saída 850W, 5500 rpm, diâmetro da lâmina 184/16mm, capacidade de chanfrado 48°, máx. profundidade de corte a 90°/45° 65/42mm, base de aço, 3,7kg. EQUIPAMENTO STANDARD: lâmina de serra de 24 dentes, guia paralela, conduta de extração de pó, chave para a lâmina.	253,00 €
	DWE575K-QS	5035048377444	1600W	Serra Circular 1600W - 67mm profundidade - Ø190mm Potência de saída 1000W, 5200 rpm, diâmetro da lâmina 190mm, diâmetro interior 30mm, capacidade de chanfrado 57°, máx. profundidade de corte a 90° 67mm, peso 4kg. EQUIPAMENTO STANDARD: Lâmina de serra 24 dentes, guia paralela, chave para a lâmina, conduta de extração de pó, mala.	282,00 €
	D23700-QS	5035048143025	1750W	Serra Circular 1750W - 86mm profundidade de corte - Ø235mm Potência de saída 960W, 4700 rpm, diâmetro da lâmina 235/30mm, capacidade de chanfrado 45°, máx. profundidade de corte a 90°/45° 86/62mm, base de aço, peso 8,2kg. EQUIPAMENTO STANDARD: lâmina de serra de 24 dentes, guia paralela, chave.	357,00 €
	DWS520KR-QS	5035048196885	1300W	Serra Circular de Mergulho 1300W - 55mm profundidade Ø165mm com ajuste de trilho, antirretrocesso, guarda. Potência de saída 690W, 1750-4200 rpm, diâmetro da lâmina 165mm, diâmetro interior 20mm, capacidade de chanfrado 47°, máx. profundidade de corte 55mm, peso 5,1kg. EQUIPAMENTO STANDARD: Lâmina de 48 dentes, trilho guia de 1,5 m e mala.	581,00 €

<b>ACOPLAMENTOS PARA SERRAS CIRCULARES E MERGULHO</b>			DWS520KR-QS	DWE575K-QS	DWS5021-XJ	DWS5022-XJ	DWS5023-XJ	DESCRIÇÃO	PVP RECOMENDADO SEM IVA
	DE6292-XJ	5011402277254			●	●	●	Barra de união para usar com os trilhos guia DEWALT	40,00 €
	D236501-XJ	5035048149362		●				Adaptador trilho guia para DWE575K / D23550 / D23650K	46,00 €
	DWS5021-XJ	5035048191088	●	●				Carril guia 1 m. Compatível com D23550 / D23650K / DWS520K / DC352KB / DC351KL	69,00 €
	DWS5022-XJ	5035048191095	●	●				Carril guia 1,5 m. Compatível com D23550 / D23650K / DWS520K / DC352KB / DC351KL	98,00 €
	DWS5023-XJ	5035048191101	●	●				Carril guia 2,6 m. Compatível com D23550 / D23650K / DWS520K / DC352KB / DC351KL	161,00 €
	DWS5025-XJ	5035048191309			●	●		Bolsa para carril guia DEWALT 1 m e 1,5 m	92,00 €
	DWS5026-XJ	5035048199305			●	●	●	Conjunto tornos de aperto para trilho guia	115,00 €
	DWS5029-XJ	5035048199602			●	●	●	Tira anti-estilhaços 3m	40,00 €
	DWS5030-XJ	5035048199619			●	●	●	Tira de Teflon 5m	40,00 €

	REFERÊNCIA	CÓDIGO DE BARRAS	POTENCIA	DESCRIÇÃO	PVP RECOMENDADO SEM IVA
<b>SERRAS DE SABRE</b>					
	DWE357K-QS	5035048393390	1050W	Serra de Sabre Compacta 1050W Potência de saída 525W, gatilho de velocidade variável, 0-2800 cpm, dimensão de golpe 29mm, máx. capacidade de corte madeira/peças de aço e tubagens/PVC 280/100/130mm, 3,1kg. EQUIPAMENTO STANDARD: mala.	339,00 €
	DWE305PK-QS	5035048554258	1100W	Serra de Sabre 1100W eletrônica Potência de saída 525W, velocidade variável, 0-2800 cpm, dimensão de golpe 29mm, máx. capacidade de corte madeira/peças de aço e tubagens/PVC 280/100/130mm, 3,5kg. EQUIPAMENTO STANDARD: mala.	276,00 €
	DW310K-QS	5035048154298	1200W	Serra de Sabre 1200W eletrônica Sapata ajustável sem chave, gatilho eletrônico e portalâminas sem chave de aço inoxidável. Potência de saída 630W, 0-2600 cpm, dimensão de golpe 28mm, máx. capacidade de corte 300mm, peso 4kg. EQUIPAMENTO STANDARD: mala	380,00 €
	DW311K-QS	5035048935996	1200W	Serra de Sabre 1200W Eletrônica com Ação Pendular Potência de saída 630W, velocidade variável, 0-2600 cpm, dimensão de golpe 28mm, máx. capacidade de corte madeira/peças de aço e tubagens/PVC 300/130/160mm, mala, 4kg. EQUIPAMENTO STANDARD: 2 lâminas bimetal, mala.	443,00 €
<b>SERRAS UNIVERSAIS - ALLIGATOR®</b>					
	DWE396-QS	5035048393918	1600W	Serra Alligator® 1600W com comprimento de 295mm e lâmina Poroton categoria 12 Sistema de dupla lâmina de baixa vibração, caixa de engrenagens de alumínio, bloqueio do interruptor. Ideal para cortar blocos ocós de argila. Potência de saída 840W, 3000 cpm, dimensão de golpe 40mm, comprimento da lâmina 29,5 cm, parada da lâmina 0,2 s, peso 5,35kg. EQUIPAMENTO STANDARD: Lâmina TCT categoria 12, chave Allen"	472,00 €
	DWE397-QS	5035048393888	1700W	Serra Alligator® 1700W com comprimento de 430mm e lâmina Poroton categoria 12 Potência de saída 900W, 3000 cpm, dimensão de golpe 40mm, comprimento da lâmina 430mm, 5,5kg. EQUIPAMENTO STANDARD: lâmina TCT categoria 12, chave.	523,00 €

**BLOCOS OCO DE TIJOLO****BETÃO /CELULAR****ISOLAÇÃO****MADEIRA**

	REFERÊNCIA	CÓDIGO DE BARRAS	POTENCIA	DESCRIÇÃO	PVP RECOMENDADO SEM IVA
<b>SERRAS DE RECORTES</b>					
	DW341K-QS	5035048156025	550W	Serra de Recortes 550W Eletrônica Punho fechado, 500-3100 cpm, máx. capacidade de corte madeira/aço/metals não ferrosos 85/20/10mm, encabadouro ajuste de lâmina sem chave, coberta anti-arranhões da base, adaptador aspirador, mala, 2kg. EQUIPAMENTO STANDARD: 1 lâmina, coberta anti-arranhões da base, adaptador de extração de pó, mala.	190,00 €
	DW331K-QS	5035048127766	701W	Serra de Recortes 701W Eletrônica com sistema patenteado de troca automática sem chave de lâminas com haste em T, mecanismo antivibração de contrapesos patenteado, ação pendular de 4 posições, base ajustável sem ferramentas, arranque suave, rolo de suporte da lâmina afiado em forma de V, soprador da zona de corte. Potência de saída 445W, 0-3100 cpm, dimensão de golpe 26mm, capacidade de chanfrado 45°, capacidade máx. de corte 130mm, peso 2,8kg. EQUIPAMENTO STANDARD: Coberta anti-arranhões da base, sistema anti-aparas da base, adaptador para extração da serragem, mala	230,00 €
	DW333K-QS	5035048127803	701W	Serra de Recortes 701W Eletrônica de punho aberto com sistema patenteado de troca automático sem chave de lâminas com haste em T, mecanismo antivibração de contrapesos patenteado, ação pendular de 4 posições, base ajustável sem ferramentas, arranque suave, rolo de suporte da lâmina afiado em forma de V, soprador da zona de corte. Potência de saída 445W, 800-3100 cpm, dimensão de golpe 26mm, capacidade de chanfrado 45°, máx. capacidade de corte 130mm, peso 2,8kg. EQUIPAMENTO STANDARD: Coberta anti-arranhões da base, sistema anti-aparas da base, adaptador para extração do serragem, mala	305,00 €

<b>ACOPLAMENTO PARA SERRAS DE RECORTES</b>				DW341K-QS	DW331K-QS	DW333K-QS		PVP RECOMENDADO SEM IVA
	REFERÊNCIA	CÓDIGO DE BARRAS					DESCRIÇÃO	
	DE3242-XJ	5011402280520	•	•	•		Guia compasso para corte circular. Ideal para DW341K / DW331K / DW333K	40,00 €

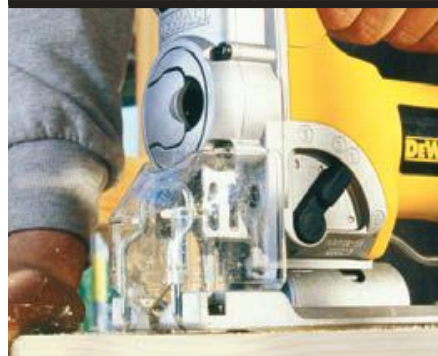

DT2213 HCS DEWALT XPC SPEED WOOD

XPC

#### XPC - A solução final da DEWALT em serras de recortes para controlo e precisão do corte



- Aço excepcional para maior durabilidade e corpo mais volumoso para mais fácil controlo e extrema precisã
- Geometria otimizada dos dentes para maior longevidade e menos quebras
- Velocidade aumentada - bocal grande e profundo para mais fácil remoção das aparas
- Design de ponta de mergulho para um corte mais fácil

Para ver a gama completa de serras de recortes, veja a página 97







	REFERÊNCIA	CÓDIGO DE BARRAS	POTENCIA	DESCRIÇÃO	PVP RECOMENDADO SEM IVA
<b>FERRAMENTAS PORTÁTEIS PARA TRABALHOS DE MADEIRA</b>					
<b>LIXADORAS ORBITAIS</b>					
	 <b>DWE6411-QS</b>  4.0 m/s2	5035048553893	230W	Lixadora Vibratória de 1/4 folha 230W 14000 opm 1/4 lâmina, Ø órbita 1,6mm, sistema de aspiração integrado, sistema de agarre para lixa de papel tradicional, 1,28kg. EQUIPAMENTO STANDARD: lixa, papel perfurado, saco de serragem.	<b>121,00 €</b>
		5035048136195	300W	Lixadora de detalhes 300W Base triangular rotativa 93mm, 28000-44000 opm, órbita 1,8mm, sistema de aspiração integrado, trocas rápidas de cintas de lixa com um papel de velcro, 1,3kg. EQUIPAMENTO STANDARD: saco de serragem, lixa.	<b>178,00 €</b>
		5035048127322	350W	Lixadora Vibratória 350W - 1/3 folha com base de rolamentos de alumínio, saco integrado para recolher serragem, pinças de sujeição da lâmina abrasiva. Potência de saída 190W, 22000 rpm, 44000 opm, tamanho de órbita 2,5mm, tamanho de papel 93x230mm, tamanho da base 92x190mm, peso 2,8kg. EQUIPAMENTO STANDARD: Bolsa para pó de papel, cinta de lixa de tirar e por de nylon	<b>305,00 €</b>
		5035048127308	350W	Lixadora Vibratória 350W - 1/3 folha Eletrónica 24000-44000 opm, Ø órbita 2,5mm, sistema de aspiração integrado, sistema de agarre para lixa de papel tradicional e velcro, 2,6kg. EQUIPAMENTO STANDARD: saco de papel para pó, lixa.	<b>339,00 €</b>
		5035048127285	350W	Lixadora Vibratória 350W - 1/2 folha com base de rolamentos de alumínio, saco integrado para recolher serragem, pinças de sujeição da lâmina abrasiva. Potência de saída 190W, 22.000 rpm, 44.000 opm, tamanho de órbita 2,5mm, tamanho de papel 113x280mm, tamanho da base 112x229mm, peso 2,8kg. EQUIPAMENTO STANDARD: Bolsa para pó de papel, cinta de lixa de tirar e por de nylon	<b>316,00 €</b>
		5035048127261	350W	Lixadora Vibratória 350W - 1/2 folha Eletrónica 24000-44000 opm, Ø órbita 2,5mm, sistema de aspiração integrado, sistema de agarre para lixa de papel tradicional e velcro, 2,8kg. EQUIPAMENTO STANDARD: saco de papel para pó, lixa.	<b>345,00 €</b>
<b>LIXADORAS ROTORBITAIS</b>					
	 <b>DWE6423-QS</b>  2,5 m/s2	5035048553954	280W	Lixadora Rotorbital 280W - Ø 125mm - 12000 opm Eletrónica Design compacto de agarre com a palma da mão, tamanho do papel 125mm, 8.000-12.000 opm, Ø órbita 2,6mm, sistema de aspiração integrado, troca rápida de folhas de lixa com papel de velcro, 1,28kg. EQUIPAMENTO STANDARD: saco de serragem, lixa.	<b>161,00 €</b>
		5035048125687	400W	Lixadora Rotorbital 400W - Ø 150mm - 20.000 opm Eletrónica Punho fechado, tamanho do papel 150mm, 8000-20000 opm, 2 configurações de órbita, Ø 3,0mm/6,0mm, sistema de aspiração integrado, troca rápida de folhas de lixa com um papel de velcro, 2,7kg. EQUIPAMENTO STANDARD: saco de serragem, lixa, punho multiposição.	<b>322,00 €</b>

	REFERÊNCIA	CÓDIGO DE BARRAS	POTENCIA	DESCRIÇÃO	PVP RECOMENDADO SEM IVA
<b>LIXADORAS DE ROLOS</b>					
	DWP352VS-QS	5035048615850	1010W	Lixadora de rolos 1010W - 75x533mm - Eletrônica tamanho de cinta 75x533mm, dimensão de lixar 75x140mm, 259-427 m/min, sistema de aspiração integrado com encabadouro AirLock, punho duplo, 5,5kg. EQUIPAMENTO STANDARD: coletor de pó.	311,00 €









<b>ACOPLAMENTOS PARA LIXADORAS</b>		D26423-QS	D26422-QS	D26421-QS	D26420-QS	D26453-QS	D26410-QS	DW443-QS	DESCRIÇÃO	PVP RECOMENDADO SEM IVA
	DT3600-QZ	5035048059265				●			Disco de montagem rápida ø125mm para D26453	11,25 €
	DT3601-QZ	5035048059272						●	Disco de montagem rápida ø150mm para DW443	13,92 €
	DE2639-XJ	5035048136553					●	●	Disco ø150mm com 6 e 8 orifícios para D26410	37,00 €
	DE2642-XJ	5035048133064	●	●	●		●		Bolsa para pó de papel (pack 5 unidades) para D26420/21/22/23	17,00 €
	DE2643-XJ	5035048133071					●		Disco de borracha médio/duro 150mm para D26410	23,00 €
	DE2644-XJ	5035048133088					●		Disco de borracha macio 150mm para D26410	29,00 €

	REFERÊNCIA	CÓDIGO DE BARRAS	POTENCIA	DESCRIÇÃO	PVP RECOMENDADO SEM IVA
<b>PLAINAS</b>					
	DW680-QS	5011402291458	600W	Plaina 600W - 82x2,5mm Profundidade máx. de corte 2,5mm, 15000 rpm, largura da plaina 82mm, profundidade de desbaste 12mm, comprimento da base 290mm, diâmetro do tambor 54mm, ajuste de corte 0,1mm, 3 tamanhos diferentes de ranhura de chanfrado, sistema de aspiração integrado, 3,2kg. EQUIPAMENTO STANDARD: lâminas TCT reversíveis, guia paralela, adaptador de extração de pó.	242,00 €
	D26500-QS	5035048129418	1050W	Plaina 1050W - 82x4mm com controlo de profundidade. Potência de saída 620W, 13500 rpm, profundidade máxima de corte 4mm, profundidade de desbaste 25mm, largura do plaina 82mm, comprimento da base 320mm, diâmetro do tambor 64mm, peso 4,0kg. EQUIPAMENTO STANDARD: Lâminas TCT reversíveis, guia paralela, batente ajustável para desbastes, saída de serragem, extrator de aparas à esquerda ou à direita	293,00 €











<b>ACOPLAMENTO PARA PLAINAS</b>		DW677	DW680	D26500K	D26501K	DESCRIÇÃO	PVP RECOMENDADO SEM IVA
	DE6784-XJ	5011402276882	●	●		Bolsa serragem para DW677, DW680, DW678K, DW678EK	35,00 €





	REFERÊNCIA	CÓDIGO DE BARRAS	POTENCIA	DESCRIÇÃO	PVP RECOMENDADO SEM IVA
<b>TUPIAS E FACEADORAS</b>					
	DWE600S-QS	5035048442449	590W	Faceadora 590W 16000 - 34000 rpm, pinça 6mm, máx diâmetro fresa 29mm, curso vertical 22mm, 1,5kg. EQUIPAMENTO STANDARD: Base em forma de "D", pinça de 6mm, acompanhador de cópia, guia paralela, chave de 17mm, adaptador para extração da serragem	236,00 €
	D26200-QS	5035048262238	900W	Faceadora 900W 27000 rpm 8mm eletrónica Faceadora compacta com base fixa, 16000-27000 rpm, diâmetro pinça 6-8mm, máx diâmetro fresa 36mm, percurso vertical 55mm, sistema de extração de pó integrado, 1,9kg. EQUIPAMENTO STANDARD: pinça 8mm e trilho de guia Ø 17mm, adaptador de extração de pó, guia paralela	282,00 €
	D26204K-QS	5035048315781	900W	Fresadora combo (2em1) 900W 27000 rpm 8mm (1/4") Fresadora/Faceadora com controlo de profundidade com base fixa, 16000-27000 rpm, diâmetro pinça 6-8mm, máx diâmetro fresa 36mm, percursoVertical 55mm, sistema de extração de pó integrado, 1,9kg. EQUIPAMENTO STANDARD: pinça 8mm e trilho de guia Ø 17mm, 2 adaptadores para extração de serragem, 2 guias paralelas	385,00 €
	DW621-QS	5011402274918	1100W	Fresadora 1100W - 24000 rpm (6-8mm) - eletrónica 8000-24000 rpm, diâmetro pinça 6-8mm, máx. diâmetro fresa 36mm, percursoVertical 55mm, controlo de profundidade de 3 posições, mecanismo de bloqueio do eixo, sistema de aspiração integrado, 3,1kg. EQUIPAMENTO STANDARD: pinça 8mm e trilho de guia Ø 24mm, chave de 8mm e 17-10mm, guia paralela.	368,00 €
	DW625E-QS	5011402279371	2000W	Fresadora 2000W - 20000 rpm (6-12,7mm) - eletrónica 8000-20000 rpm, diâmetro pinça 6-12,7mm, máx. diâmetro fresa 50mm, percurso vertical 80mm, controlo de profundidade de 3 posições, mecanismo de bloqueio do eixo, 5,1kg. EQUIPAMENTO STANDARD: pinça 12mm, trilho de guia Ø 30mm, chave de 22mm, adaptador de extração de pó, guia paralela.	523,00 €
	DW626-QS	5035048118894	2300W	Fresadora 2300W - 20000 rpm (8-12mm) - eletrónica 8000-21000 rpm, diâmetro pinça 8-12mm, máx. diâmetro fresa 50mm, percurso vertical 70mm, controlo de profundidade de 3 posições, mecanismo de bloqueio do eixo, 7kg. EQUIPAMENTO STANDARD: pinça 8mm e 12mm, trilho de guia Ø 30mm, chave 22mm, adaptador de extração de pó, mala, guia paralela.	638,00 €
<b>RANHURADORA</b>					
	DW682K-QS	5011402279500	600W	Ranhuradora 600W e 4mm de prof. de ranhurado - 10000 rpm Diâmetro da fresa 100mm, máx. profundidade de corte 20mm, ajuste guia 0° - 90°, profundidades fixas de corte 0/10/20, 3kg. EQUIPAMENTO STANDARD: lâmina de ranhurar TCT, chave, adaptador de extração de pó, mala.	345,00 €



ACOPLAMENTOS PARA TUPIAS			DW615-QS	DW621-QS	DW629-QS	DW624-QS	DW625E-QS	DW626-QS	DW609-QS	D26200 / D26204	DESCRIÇÃO	PVP RECOMENDADO SEM IVA
<b>PINÇAS DE SUJEIÇÃO</b>												
	DE6272-XJ	5011402277773			•	•	•				Pinça 6,0mm	46,00 €
	DE6273-XJ	5011402277780			•	•	•				Pinça 6,35mm (1/4")	46,00 €
	DE6274-XJ	5011402277797			•	•	•				Pinça 8,0mm	46,00 €
	DE6275-XJ	5011402277803			•	•	•				Pinça 9,35mm	46,00 €
	DE6276-XJ	5011402277810			•	•	•				Pinça 10,0mm	46,00 €
	DE6277-XJ	5011402277827			•	•	•				Pinça 12,0mm	46,00 €
	DE6278-XJ	5011402277834					•				Pinça 12,7mm (1/2")	46,00 €
	DE6950-XJ	5011402277940	•	•					•	•	Pinça 6,0mm	23,00 €
	DE6951-XJ	5011402277957	•	•					•	•	Pinça 6,35mm (1/4")	29,00 €
	DE6952-XJ	5011402277964	•	•					•	•	Pinça 8,0mm	23,00 €
<b>GUIA NÍVEL</b>												
	DE6324-XJ	5011402277100			•	•	•				Guias nível de 24mm	23,00 €
	DE6427-XJ	5011402277148			•	•	•				Guias nível de 27mm ajustados à base	23,00 €
	DE6440-XJ	5011402277162			•	•	•				Guias nível de 40mm ajustados à base	23,00 €
	DE6992-XJ	5011402293322	•						•	•	Guias nível de 30mm	23,00 €
	DE6924-XJ	5011402277391	•						•	•	Guias nível de 24mm ajustados à base	23,00 €
	DE6989-XJ	5011402293292	•						•	•	Guias nível de 17mm	23,00 €
	DE6917-XJ	5011402277384		•					•		Guias nível de 17mm ajustados à base	23,00 €
	DE6916-XJ	5011402278671		•					•		Guias nível de 16mm ajustados à base	23,00 €
<b>GUIA PARALELA E ACOPLAMENTOS</b>												
	DE6913-XJ	5011402277735	•	•	•	•	•	•	•		Guias paralelas com ajuste micrométrico e extração da serragem	75,00 €
	D262001-XJ	5035048289280								•	Base redonda para Tupia Combo D26200/4	35,00 €
	DE6289-XJ	5011402277223	•	•	•	•	•	•			Parafixadores Carril guia 1500mm	52,00 €
	DWS5031-XJ	5035048199329	•	•	•	•	•	•			Acoplamento para trilha guia DWS5021-22-23 (para utilizar com DW614 / DW615 / DW621 / DW629 / DW624 / DW625E / DW626 / DW670 / DW609)	58,00 €
	DE6966-XJ	5011402277858			•	•	•	•			Regulador micrométrico profundidade fresadora DW625E/MOF177	86,00 €
	DE6905-XJ	5011402277346	•	•					•	•	Elipsógrafo para cortes circulares	35,00 €



	REFERÊNCIA	CÓDIGO DE BARRAS	POTENCIA	DESCRIÇÃO	PVP RECOMENDADO SEM IVA
<b>SERRAS DE ESQUADRIA</b>					
<b>SERRAS DE ESQUADRIA</b>					
	D27113-QS 	5035048332818	1600W	Serra de Esquadria mesa superior 1600W - Ø 305mm + XPS. Motor universal, linha indicadora do corte com sombra XPS, diâmetro da lâmina 305/30mm, 3300 rpm, capacidade de esquadria (dir/esq) 50°, capacidade de chanfrado 48° dx, capacidade de corte a 90°/incl. 90° 160x85mm, capacidade de corte a 90°/incl. 90° 25x120mm, capacidade de corte a 45°/incl. 90° 160x55mm, capacidade de corte a 90°/incl. 45° 110x85mm, capacidade de corte a 45°/incl. 45° 155x55mm, máx. profundidade de corte (serras) 51mm, 19,5kg. EQUIPAMENTO STANDARD: lâmina de serra 60D, ligação com três saídas para aspiração, guia paralela, peça de empurrar, chave Allen, pinça.	702,00 €
<b>SERRAS DE ESQUADRIA TELESCÓPICAS</b>					
	D27111-QS	5035048155455	1500W	Serra de Esquadria Telescópica mesa superior 1500W motor de indução - Ø 305mm. Motor de indução, diâmetro da lâmina 305/30mm, 3000 rpm, capacidade de esquadria (dir/esq) 60°/50°, capacidade de chanfrado 45°, capacidade de corte a 90°/incl 90° 220x90mm / 220x90mm, capacidade de corte a 45°/incl 90° 155x90mm / 155x90mm, capacidade de corte a 90°/incl 45° 220x50mm / 220x50mm, capacidade de corte a 45°/incl 45° 155x50mm, máx. profundidade de corte (serras) 51mm, máx. capacidade de corte (dir/esq) 200mm/220mm, 26kg. EQUIPAMENTO STANDARD: lâmina de serra 60 D, ligação com três saídas para aspiração, peça de empurrar, chave Allen, guia paralela.	891,00 €
	D27112-QS	5035048188385	1600W	Serra de Esquadria Telescópica mesa superior 1600W motor universal - Ø 305mm. Motor universal, diâmetro da lâmina 305/30mm, 3650 rpm, capacidade de esquadria (dir/esq) 60°/50°, capacidade de chanfrado 45°, capacidade de corte a 90°/incl 90° 285x90mm / 285x90mm, capacidade de corte a 45°/incl 90° 200x90mm / 200x90mm, capacidade de corte a 90°/incl 45° 285x50mm / 285x50mm, máx. capacidade de corte a 45°/incl 45° 200x50mm, máx. profundidade de corte (serras) 51mm, máx. capacidade de corte (dir/esq) 200/220mm, 23kg. EQUIPAMENTO STANDARD: lâmina de serra 60D, ligação com três saídas para aspiração, peça de empurrar, chave Allen, guia paralela.	891,00 €
	DWS780-QS 	5035048332344	1675W	Serra de Esquadria Telescópica 1675W - Ø 305mm - eletrônica + XPS. Inclinação dupla, motor universal, linha indicadora do corte com sombra XPS, diâmetro da lâmina 305/30mm, 1900-3800 rpm, capacidade de esquadria (dir/esq) 60°/50°, capacidade de chanfrado dx/sx 49°/49°, capacidade de corte a 90°/ incl 90° 303x110mm / 345x76mm, capacidade de corte a 45°/ 90° 268x63mm / 345x44mm, máx. capacidade de corte a 45°/ incl 45° 212x76mm, 24,8kg. EQUIPAMENTO STANDARD: lâmina de serra 60D, chave, saco de serragem, pinça.	1.156,00 €
 	DWS777-QS 	5035048633588	1800W	Serra de Esquadria Telescópica 1800W - Ø 216mm + XPS. Com inovadora linha indicadora do corte com sombra XPS. Inclui base e guia, função de bloqueio da cabeça e alavanca de fixação rápida. Deslocamento à esquerda da guarda com escala de medição. Dispõe de ângulos de corte prefixados a 15°, 22,5°, 30° e 45°. Potência de saída 1100W, 6300 rpm, diâmetro da lâmina 216mm, diâmetro interior 30mm, capacidade de chanfrado 48°, capacidade de esquadria (dir/esq) 50°/50°, capacidade de corte a 90°/90° (PxA) 265x62mm, máx. profundidade de corte (serras) 80mm, peso 14kg. EQUIPAMENTO STANDARD: Lâmina de serra TCT, chave Hexagonais, pinça.	667,00 €
	DWS778-QS 	5035048399606	1850W	Serra de Esquadria Telescópica 1850W - Ø250mm. Motor universal, linha indicadora do corte com sombra XPS, diâmetro da lâmina 250/30mm, 4300 rpm, capacidade de esquadria (dir/esq) 50°/50°, capacidade de chanfrado 48°, capacidade de corte a 90°/ incl 90° 305x85mm / 305x85mm, capacidade de corte a 45°/incl 90° 215x85mm / 215x85mm, capacidade de corte a 90°/incl 45° 305x45mm / 305x45mm, máx capacidade de corte a 45°/incl 45° 215x45mm, máx. profundidade de corte (serras) 85mm, 17,2kg. EQUIPAMENTO STANDARD: lâmina de serra TCT, pinça, chave Allen.	788,00 €

ACOPLAMENTOS PARA SERRAS DE ESQUADRIA			DWS780-QS	DWS777-QS	DW778-QS	D27111-QS	D27112-QS	D27113-QS	DESCRIÇÃO	PVP RECOMENDADO SEM IVA
	DE7053-QZ	5011402260294	•	•					Saco recolha de aparas para D27112/ D27111 / 718 / 716E / 716 / 712	29,00 €
BANCADAS DE TRABALHO										
	DE1000-XJ	5011402278381	•	•	•	•	•	•	Bancada de trabalho universal 640 x 705 para DW716, DW716E, DW777, DW718, DW712	201,00 €
	DE7023-XJ	5035048113370	•	•	•	•	•	•	Bancada de trabalho de alto rendimento para SERRA DE ESQUADRIAS	426,00 €
	DE7035-XJ	5035048332740	•	•	•	•	•	•	Bancada de trabalho (cavalete) de suporte universal. É possível utilizar com serras, com o acessório DE7025	127,00 €
ACOPLAMENTOS PARA BANCADAS DE TRABALHO			DE7023-XJ	DE7035-XJ	DESCRIÇÃO					PVP RECOMENDADO SEM IVA
1	DE7025-XJ	5035048115428	•	•	2 adaptadores para acoplar serra de esquadria no banco DE7023/35					75,00 €
2	DE7027-XJ	5035048128428	•	•	Rolos para DE7023/35					75,00 €
3	DE7028-XJ	5035048128435	•	•	Pé / braço extensão adicional para DE7023/35					75,00 €
4	DE7030-XJ	5035048128459	•	•	Suporte serra de esquadria extra largo para DE7023/35 e serra de esquadrias de outras marcas					75,00 €
5	DE7031-XJ	5035048128466	•	•	Extensão reforçada para DE7023					109,00 €
6	DE7024-XJ	5035048115435	•	•	Pinça: apoio e batente de comprimento para DE7023/35					81,00 €





BASES DE SUPORTE E EXTENSÕES LATERAIS			DWS780-QS	DWS777-QS	DW778-QS	D27111-QS	D27112-QS	D27113-QS	DESCRIÇÃO	PVP RECOMENDADO SEM IVA
1	DE3491-XJ	5011402275434		•	•				2 barras guia de 500mm para peças pequenas	40,00 €
2	DE3494-XJ	5011402275403		•	•				2 Barras de guia de 1000mm	69,00 €
3	DE3495-XJ	5011402275397		•	•				Base de apoio para material - guia serra de esquadrias	86,00 €
4	DE3474-XJ	5011402275342		•	•				Pé adicional fixa 760mm (para DE3491, DE3494).	121,00 €
ACOPLAMENTOS PARA ASPIRAÇÃO										
	DE7778-XJ	5011402291069		•	•	•	•	•	Kit de extração de serragem Ø35mm	69,00 €



	REFERÊNCIA	CÓDIGO DE BARRAS	POTENCIA	DESCRIÇÃO	PVP RECOMENDADO SEM IVA
<b>SERRAS COMBINADAS TGS</b>					
	DW743N-QS	5035048161951	2000W	Serra Combinada 2000W - Ø 250mm - 2850 rpm motor de indução, diâmetro da lâmina 250/30mm, 2850 rpm, capacidade de esquadria (dir/esq) 45°/45°, capacidade de chanfrado 45°, máx capacidade de corte a 90°/ incl 90° 140x68 / 180x20mm, máx capacidade de corte a 45°/ incl 90° 95x70/120x46mm, capacidade de corte a 90°/ incl 45° 70x95/150x20, máx. capacidade de corte 90° 70mm, máx. capacidade de corte 90°/45° 32mm, 37kg. EQUIPAMENTO STANDARD: lâmina de serra 30D, guia paralela, peça de empurrar, 4 pés extraíveis, guarda protetora da lâmina, chave.	1.236,00 €
	D27107-QS	5035048911440	2000W	Serra Combinada 2000W - Ø 305mm - 4000 rpm Motor universal, diâmetro da lâmina 305/30mm, 4000 rpm, capacidade de esquadria (dir/esq) 48°/48°, capacidade de chanfrado 48°, máx capacidade de corte a 90°/incl 90° 205x63/50x155, máx capacidade de corte a 45°/incl 90° 160x35/45x155mm, máx capacidade de corte a 90°/incl 45° 205x50/50x100, máx capacidade de corte a 45°/incl 45° 60x110, máx. capacidade de corte incl. 90° 81mm, máx. capacidade de corte incl. 90°/45° 56mm, 40kg. EQUIPAMENTO STANDARD: lâmina de 48 dentes, guia paralela, guia para esquadrias, ferramentas de montagem, pinça, peça de empurrar, sistema de extração de pó, guarda protetora da lâmina, chave.	1.518,00 €



<b>ACOPLAMENTOS PARA SERRAS COMBINADAS</b>			DW743N-QS	D27107-QS	DESCRIÇÃO	PVP RECOMENDADO SEM IVA
1	DE3491-XJ	5011402275434	●	●	2 Barras guia de 500mm para peças pequenas	40,00 €
2	DE3494-XJ	5011402275403	●	●	2 Barras de guia de 1000mm	69,00 €
3	DE3474-XJ	5011402275342	●	●	Pé adicional fixo 760mm (para DE3491, DE3494).	121,00 €
4	DE3495-XJ	5011402275397	●	●	Placa para apoio do material (para DE3491, DE3494).	86,00 €
5	D271055-XJ	5035048137826		●	Mesa deslizante para D27105/7 TGS	920,00 €
6	D271058-XJ	5035048137857		●	Extensão da mesa direita para D27105/7 TGS	293,00 €







ACOPLAMENTOS PARA SERRAS COMBINADAS			DW743N-QS	D27107-QS		PVP RECOMENDADO SEM IVA
	REFERÊNCIA	CÓDIGO DE BARRAS			DESCRIÇÃO	
	DE3472-XJ	5011402275359	●		Mesa lateral direita (para DE3491, DE3494).	201,00 €
	DE3473-XJ	5011402275595	●		Guia paralela	81,00 €
	D271054-XJ	5035048137819		●	Kit de sistema de extração Ø 100mm para D27105/7 TGS	92,00 €



	REFERÊNCIA	CÓDIGO DE BARRAS	POTENCIA	DESCRIÇÃO	PVP RECOMENDADO SEM IVA
--	------------	------------------	----------	-----------	-------------------------



### MÁQUINAS ESTACIONÁRIAS

SERRAS DE BRAÇO RADIAL					
	DW721KN-QS	5035048289099	2000W	Serra de Braço Radial 2000W - 2 HP - Ø 300mm - Monofásica - Prof. 90mm Motor de indução, diâmetro da lâmina 300/30mm, 3000 rpm, máx. velocidade de corte 36 m/s, máx. profundidade de corte a 90°/45° 90/60mm, máx. capacidade de corte transversal a 90°/45° 507/342mm, 115kg. EQUIPAMENTO STANDARD: lâmina de serra TCT 32D, ferramentas de montagem, pés, retorno de segurança automático e travão da lâmina.	2.703,00 €
	DW729KN-XS	5035048290804	4000W	Serra de Braço Radial 4000W - 4 HP - Ø 350mm - Trifásica - Prof. 110mm Motor de indução de 3 fases, diâmetro da lâmina 350/30mm, 2780 rpm, máx. velocidade de corte 53 m/s, máx. profundidade de corte a 90°/45° 110/75mm, máx. capacidade de corte transversal a 90°/45° 525/270mm, 149kg. EQUIPAMENTO STANDARD: lâmina de serra TCT 32D, ferramentas de montagem, pés, retorno de segurança automático e travão da lâmina.	4.209,00 €

MESAS DE SERRAR					
	DW745-QS	5035048145500	1700W	Mesa de Serrar 1700W - Ø 250mm - mesa 630x570mm - Portátil Tipo 4 - motor universal, diâmetro da lâmina 250/30mm, 3800 rpm, capacidade de chanfrado -3/48°, máx. profundidade de corte a 90°/45° 77/57mm, máx. cap. de corte (dir/esq) 610/315mm, tamanho da mesa 630x570mm, 22kg. EQUIPAMENTO STANDARD: lâmina de serra TCT 24D, guia de esquadrias, chave Allen, guia paralela, porto de extração de serragem 35mm, peça de empurrar.	1.018,00 €
	DWE7491-QS	5035048446478	2000W	Mesa de Serrar 2.000W - Ø 250mm motor universal, diâmetro da lâmina 250/30mm, 3800 rpm, capacidade de chanfrado -3/48°, máx. profundidade de corte a 90°/45° 77/57mm, máx. cap. de corte (dir/esq) 825/558mm, tamanho da mesa 670x630mm, 26,6kg. EQUIPAMENTO STANDARD: lâmina de serra TCT 24D, guia de esquadrias, 2 chave Allen, guia paralela, porto de extração de serragem, peça de empurrar.	1.576,00 €

ACOPLAMENTOS PARA SERRAS DE MESA			DW745-QS	DWE7491-QS	DESCRIÇÃO	PVP RECOMENDADO SEM IVA
	REFERÊNCIA	CÓDIGO DE BARRAS				
	DE7441-XJ	5011402276561		●	Suporte lateral / posterior para DW744	104,00 €
	DE7450-XJ	5035048177099	●		Pés para DW745	155,00 €

	REFERÊNCIA	CÓDIGO DE BARRAS	POTENCIA	DESCRIÇÃO	PVP RECOMENDADO SEM IVA
<b>SERRAS DE CINTA</b>					
	DW738-QS	5011402284566	749W	Serra de Fita 749W - 0,75 HP - 155mm altura corte. Mesa 380x380mm com duas velocidades, rodas de alumínio, canal de extração de serragem, ajuste de bisel de 0° a 45°, guia paralela, proteção da ativação/desativação com chave de segurança extraível e botão de interrupção de tensão. Potência de saída 550W, máx. altura de corte 155mm, máx. largura de corte 310mm, velocidade de corte 330/800 m/min, tamanho de mesa 380x380mm, peso 23kg. EQUIPAMENTO STANDARD: Lâmina de serra, guia paralela	863,00 €
	DW876-QS	5011402271450	1000W	Serra de Fita 1000W - 1 HP - 200mm altura corte. Mesa fresada 500x500mm de duas velocidades, com motor silencioso, extremamente plana de 500x500mm, tensor da lâmina de fácil acionamento com indicador de tensão, porto para a extração de serragem de 100mm. Potência de saída 750W, máx. altura de corte 200mm, máx. largura de corte 310mm, velocidade de corte 380/880 m/min, tamanho da mesa 500x500mm, peso 54kg. EQUIPAMENTO STANDARD: Lâmina afiada com diamante, interruptor de segurança, pés, guia de esquadrias e paralela	1.104,00 €

<b>PLAINAS DESENGROSSADEIRAS</b>					
	DW733-QS	5011402272112	1800W	Desengrossadeira portátil 1800W 317mm Desengrossadeira, 10000 rpm, máx. capacidade/máx. capacidade do espessador 317/152mm, máx. profundidade de aplainado 2mm, velocidade de alimentação 8 m/min, design de 4 colunas para maior estabilidade da cabeça, manivela de ajuste de graduação da profundidade, 33,6kg. EQUIPAMENTO STANDARD: adaptador para extração da serragem, chave, chave para a lâmina, guia para a troca da lâmina.	1.006,00 €
	D27300-QS	5035048130711	2100W	Plaina Desengrossadeira 2100W 260mm plaina e mesa Desengrossadeira, 6200 rpm, tamanho mesa aplainado/mesa Desengrossadeira 1000x260/500x250mm, máx. profundidade de corte/de aplainado 4/3mm, velocidade de alimentação 5 m/min, bico de extração de pó e serragem de 100mm 120mm, guia lateral grande de alumínio para realizar ângulos com precisão em a função de aplainado, mesa grande de alumínio extrudido para maior precisão e fácil uso, 53kg. EQUIPAMENTO STANDARD: lâminas HSS, guia ajustável, chave Hexagonais, chave, chave de ajuste da lâmina, adaptador para extração serragem, peça de empurrar, pés.	1.967,00 €

ACOPLAMENTOS PARA PLAINAS DESENGROSSADEIRAS			DW733-QS	D27300-QS	DESCRIÇÃO	PVP RECOMENDADO SEM IVA
	REFERÊNCIA	CÓDIGO DE BARRAS				
	DE7330-XJ	5011402275939	●		Jogo de lâminas HSS para DW733	46,00 €
	DE7333-XJ	5011402289851		●	Jogo de lâminas HSS para D27300	58,00 €

	REFERÊNCIA	CÓDIGO DE BARRAS	POTENCIA	DESCRIÇÃO	PVP RECOMENDADO SEM IVA
<b>ASPIRADORES</b>					
	DWV901L-QS 	5035048467404	1400W	Aspirador de 30 litros Classe L 1400W com sistema de limpeza inovador de filtro duplo, potência de sucção constante, cada filtro limpa-se automaticamente a cada 30 segundos, absorção de líquidos e sólidos, tomada de corrente incorporada, arranque automático e controlo de ligação. Máx. caudal de ar 4080 l/min, capacidade 30 litros, capacidade de depósito líquidos 17,5 litros, peso 9,5kg. EQUIPAMENTO STANDARD: Mangueira 4 m x 32mm, adaptador AirLock 35mm, saco de pó	495,00 €
	DWV902M-QS 	5035048401965	1400W	Aspirador de 38 litros Classe M 1400W Com capacidade de absorção de líquidos e sólidos de categoria M segundo a legislação europeia (eliminação de 99,9% de materiais com valores limite OEL de > 0,1 mg/m³), máx. capacidade 35 litros, máx. caudal de ar 3660 l/min, potência máx. acoplada (Europa) (2200W máx), sistema de limpeza de filtro duplo, 15kg. EQUIPAMENTO STANDARD: mangueira de 4 m e 35mm diâmetro, adaptador AirLock 35mm, adaptador universal Air Lock, saco de pó.	673,00 €

**PERFORM  
PROTECT™**

## POEIRAS

A inalação de poeiras no ar pode conduzir a uma variedade de condições de saúde a longo prazo, tais como a silicose e doença pulmonar obstrutiva crónica (DPOC)

Quando o logo “Perform & Protect” é atribuído às POEIRAS, há garantia de que o potencial de inalação de poeiras foi reduzido para proporcionar um ambiente de trabalho mais limpo e seguro.



ACOPLAMENTOS PARA ASPIRADORES			D27900-QS	D27901-QS	D27902/M-QS	DWV902M-QS	DWV901L-QS	DW790-QS	DW793-QS	DESCRIÇÃO	PVP RECOMENDADO SEM IVA
	DE7901-XJ	5011402260300	●	●	●	●		●		Kit de limpeza de solos para DW790, D27900/1/2	69,00 €
	D279013-XJ	5035048145548	●	●	●					Mangueira de 4m x 35mm para D27901/2	52,00 €
	DWV9316-XJ	5035048434437				●	●			Mangueira antiestática de 4,6m para aspirador DWV902M	63,00 €
	D279014-XJ	5035048145555	●	●	●	●				Adaptador de ferramentas para D27900, D27901, D27902	23,00 €
	DE7902-XJ	4002667282276						●		5 sacos para recolher pó e aparas DW790	29,00 €
	DE3926-XJ	4002667281972							●	5 sacos para recolher pó e aparas DW793	40,00 €
	D279001-XJ	5035048151587	●							5 sacos de pó para D27900	35,00 €
	D279017-XJ	5035048151594		●	●					5 sacos de pó para D27901	35,00 €
	DWV9400-XJ	5035048434444				●				5 sacos de plástico para aspirador DWV902M	29,00 €
	DWV9401-XJ	5035048434451				●	●			5 sacos de papel para aspirador DWV901L e DWV902M	23,00 €
	DWV9402-XJ	5035048434468				●	●			5 sacos de tela para aspirador DWV901L e DWV902M	35,00 €
	DWV9500-XJ	5035048467480				●	●			Acoplamento para TSTAK com DWV901L e DWV902M	35,00 €



ACOPLAMENTOS PARA ASPIRADORES				D27900-QS	D27901-QS	D27902/M-QS	DWV902M-QS	DWV901L-QS	DW790-QS	DW793-QS	DESCRIÇÃO	PVP RECOMENDADO SEM IVA
	D279006-XJ	5035048145579	•								Filtro Circular para D27900	35,00 €
	D279015-XJ	5035048145562		•							Filtro para D27901	35,00 €
	D279025-XJ	5035048180044			•						Filtro para D27902	52,00 €
	DWV9310-XJ	5035048434413				•					2 Filtros para aspirador DWV902M	58,00 €
	DWV9315-XJ	5035048434420				•	•				Mangueira 4,6 m para aspirador DWV901L e DWV902M	58,00 €

	REFERÊNCIA	CÓDIGO DE BARRAS	DESCRIÇÃO	PVP RECOMENDADO SEM IVA
<b>SISTEMAS DE CONEXÕES PARA AIRLOCK</b> 				
	DWV9000-XJ	5035048359679	Sistema de conexões para tubo do aspirador de 35mm, compatíveis com todos os aspiradores da DEWALT com ou sem fio.	17,00 €
	DWV9110-XJ	5035048363249	Adaptador escalonado de borracha: ajusta-se a conexões de 29mm, 30mm e 35mm	12,00 €
	DWV9120-XJ	5035048359716	Adaptador escalonado de borracha: ajusta-se a conexões de 35mm e 38mm	12,00 €
	DWV9130-XJ	5035048359693	Adaptador de 35mm. Compatível com DW624/5E/6, DW621, D26204K, DW744/5, D26441, D26420/1/2/3, D26453, D26410, D25301D e concorrência	12,00 €
	DWV9150-XJ	5035048359730	Adaptador angular para bocas de extração de pó de 35mm. Pode ser utilizado como conector junto ao kit de limpeza para solo. Ajusta-se às serras DW331/3K e a qualquer ferramenta que admita DWV9130	17,00 €
	DWV9210-XJ	5035048359631	Kit Básico para Construção: DWV9000+DWV9120+DWV9130	29,00 €
	DWV9220-XJ	5035048359655	Kit Premium para Carpintaria: DWV9000+DWV9120+DWV9130+DWV9150+D279058CL	58,00 €
	D279058CL-XJ	5035048359754	5 unidades de Clipe de mangueira: adapta-se a um tubo de 35mm para poder instalar um cabo elétrico	12,00 €

	REFERÊNCIA	CÓDIGO DE BARRAS		DESCRIÇÃO	PVP RECOMENDADO SEM IVA
<b>FERRAMENTAS PNEUMÁTICAS</b>					
<b>PISTOLAS DE PREGOS DE ESTRUTURAS</b>					
	DPN9033-XJ	5902013950998		Pregadora de Estruturas - 50 pregos, comprimento do prego 50 - 90mm, diâmetro do prego 2,5 - 3,3mm, diâmetro da cabeça 7,2mm, pressão de trabalho 4,80 - 8,30 bar, corpo em magnésio, regulação da profundidade de pregado, disparador sequencial, nariz dentado, acessório para evitar marcas. EQUIPAMENTO STANDARD: mala.	345,00 €
	DPN90C-XJ	5902013951001		Pregadora de Estruturas para pregos em bobina - 225-300 pregos, comprimento do prego 50 - 90mm, diâmetro do prego 2,5 - 3,1mm, diâmetro da cabeça 7,2mm, pressão de trabalho 4,80 - 8,30 bar, corpo em magnésio, regulação de profundidade de pregado, disparador sequencial, nariz dentado, acessório para evitar marcas. EQUIPAMENTO STANDARD: mala.	575,00 €
	DPN75C-XJ	5902013950912		Pregadora de Estruturas para pregos em bobina - 225-300 pregos, comprimento do prego 38 - 75mm, diâmetro do prego 2,3 - 3,1mm, diâmetro da cabeça 7,2mm, pressão de trabalho 4,80 - 8,30 bar, corpo em alumínio, regulação de profundidade de pregado, disparador sequencial, nariz dentado, acessório para evitar marcas. EQUIPAMENTO STANDARD: mala.	506,00 €
<b>PISTOLAS DE PREGOS DE ACABAMENTO</b>					
	DPN1664PP-XJ	5902013958550		Pregadora de Acabamento 16Ga, ponta de precisão, comprimento do prego 25 - 64mm, diâmetro 1,35-1,6mm, pressão de trabalho 4,80 - 8,30 bar, corpo em magnésio, regulação de profundidade de pregado, disparador sequencial, sem azeite, sistema de disparo selecionável, acessório para evitar marcas. EQUIPAMENTO STANDARD: mala.	150,00 €
	DPN1850PP-XJ	5902013958574		Pregadora de Acabamento 18Ga, ponta de precisão, comprimento do prego 15 - 55mm, diâmetro 11,25mm, pressão de trabalho 4,90 - 8,40 bar, corpo em magnésio, regulação de profundidade de pregado, disparador sequencial, sem azeite, sistema de disparo selecionável, acessório para evitar marcas. EQUIPAMENTO STANDARD: mala.	121,00 €
	DPN2330-XJ	5902013959014		Pregadora Pin de Acabamento 23Ga, comprimento do minipino 10-30mm, diâmetro 0,6mm. pressão de trabalho 4,9 - 8,4 bar, corpo em alumínio. Gatilho secundário. Regulador de potência. Nariz compacto. Escape traseiro. Carregador de carga fácil. Punho ergonómico. EQUIPAMENTO STANDARD: mala	173,00 €
<b>AGRAFADORES</b>					
	DPSSX38-XJ	5902013950943		Agrafador com comprimento de agrafó 12 - 38mm, diâmetro 1,27mm, ancho 5,6mm, pressão de trabalho 4,80 - 8,30 bar, corpo em magnésio, regulação de profundidade de pregado, disparador sequencial, sem azeite, acessório para evitar marcas, sistema de disparo selecionável, bloqueio de segurança. EQUIPAMENTO STANDARD: mala.	104,00 €
	DPS8016-XJ	5902013959076		Agrafador Série 80. Comprimento do prego 4-16mm. diâmetro 0,63-0,90mm, largura 12,8mm, pressão de trabalho 4,9 - 8,4 bar. Corpo em alumínio. Regulador de potência. Gatilho secundário. Escape traseiro. Punho ergonómico. Carregador de carga fácil. EQUIPAMENTO STANDARD: mala	115,00 €
<b>PISTOLAS DE PREGOS PARA ESTRADOS</b>					
	DMF1550-XJ	5902013959090		Pregadora MANUAL para Estrados (não pneumática) para pontas de 1,2mm diâmetro e 38-50mm de comprimento com amortecedores de borracha na lateral e frontal da ferramenta. O acionamento do martelo impele a cunha na peça de trabalho sem ajuda de qualquer força pneumática. Capacidade do carregador 120 pregos, peso 3,9kg. EQUIPAMENTO STANDARD: punho de grafito antivibração	230,00 €
	DPF1550-XJ	5902013950936		Pregadora para Estrados que impele a ponta com precisão e rapidez, essencial para trabalhos em áreas de grande extensão. Diâmetro do prego 1,6mm, capacidade do carregador 110 pregos, modo de disparo pneumático/manual, diâmetro de cabeça 13mm, nível de fixação 38-50mm, pressão de trabalho 4,8-8,3 bar, consumo de ar por disparo 1048 l, peso 4,92kg.	362,00 €

	REFERÊNCIA	CÓDIGO DE BARRAS	POTENCIA	DESCRIÇÃO	PVP RECOMENDADO SEM IVA
<b>FERRAMENTA 2em1: PISTOLA DE PREGOS / AGRAFADOR</b>					
	DPSB2IN1-XJ	5902013959069		2em1: Pregadora Brad de Acabamento 18 Ga + Agrafador Para pontas de 1-1,27mm diâmetro e 15-40mm de comprimento e para agrafos de 1-1,27mm diâmetro, 5,6mm e 15-40mm de largura. Pressão de trabalho 4,9 - 8,4 bar, corpo em alumínio, regulação de profundidade de pregado, disparador sequencial, acessório para evitar marcas. Escape regulável 360°. Punho ergonômico. Carregador de carga fácil. EQUIPAMENTO STANDARD: mala	<b>98,00 €</b>
<b>COMPRESSORES</b>					
	DPC6MRC-QS	5902013950905	1100W	Compressor de 6 litros. Potência 1,5 Hp, ar deslocado 75, motor sem azeite, peso 12,8kg, interruptor On/Off, alça de transporte integrada, pés antidesslizantes. EQUIPAMENTO STANDARD: mangueira de 5m	<b>173,00 €</b>
<b>NOVIDADE</b> 	DPC10QTC-QS	5902013958406	1100W	Compressor 9,4 litros, super silencioso, potência 1,5 Hp, ar deslocado 82, motor sem azeite, peso 17,5 kg, grade de aço, suporte para tubo integrado, saídas duplas de ar. EQUIPAMENTO STANDARD: mangueira 10m	<b>288,00 €</b>
	DPC16PS-QS	5902013950851	1800W	Compressor de 16 litros. Potência 2,5 Hp, ar deslocado 138, motor sem azeite, peso 36 kg, grade protetora integrada, saídas duplas de ar. EQUIPAMENTO STANDARD: mangueira 10m	<b>403,00 €</b>
<b>ACOPLAMENTOS PARA COMPRESSORES</b>					
	DWP-CPACK30	5902013953685		Mangueira de Ar 30m com roda para enrolar	<b>115,00 €</b>





# ARMAZENAMENTO

	REFERÊNCIA	CÓDIGO DE BARRAS		DESCRIÇÃO	PVP RECOMENDADO SEM IVA
<b>ARMAZENAMENTO</b>					
<b>TOUGH SYSTEM</b>					
	1-70-349	3253561703492		TOUGHSYSTEM™ - Oficina modular 4em1 Composto por unidades de armazenamento para ferramentas profissionais com uma combinação de espaço para as ferramentas elétricas grandes e compartimentos pequenos para as suas ferramentas manuais, pregos, parafusos e brocas	483,00 €
	DWST1-75522	3253561755224		TOUGHSYSTEM™ - Organizador com tampa transparente DS100 Organizador com 12 compartimentos (4 grandes e 8 pequenos), tampa transparente, asa bimaterial para segurar, compatível com carro 1-70-324. Medidas: 543x350x100mm	46,00 €
	1-70-321	3253561703218		TOUGHSYSTEM™ - Organizador DS150 Organizador pequeno com gavetas extraíveis para o armazenamento de peças pequenas. Dobradiças e fechos metálicos, hermético e resistente à água e pó (IP65). Capacidade de carga 30kg. Medidas: 15,8x33,6x55 cm.	81,00 €
	DWST1-70728	3253561707285		TOUGHSYSTEM™ - Gaveta dupla DS250 Gaveta dupla: gaveta combinada para ferramentas elétricas e gaveta menos profunda para acessórios, dobradiças e fechos laterais, asa bimaterial, compatível com carro 1-70-324. Espessura da estrutura: 4mm, medidas: 600x379x58mm, máxima capacidade de carga: 50 kg	115,00 €
	1-70-322	3253561703225		TOUGHSYSTEM™ - Caixa de ferramentas DS300 Caixa de ferramentas com gaveta extraível. Em polietileno de alta densidade com dobradiças e fechos de metal. Hermético e resistente à água e pó (IP65). Capacidade de carga 40kg. Medidas: 30,8x33,6x55 cm.	92,00 €
	DWST1-75654	3253561756542		TOUGHSYSTEM™ - Gaveta com alça metálica Caixa com alça com abertura frontal e dobradiças e fechos laterais, alça metálica superior, compatível com carro 1-70-324 Espessura da estrutura: 4mm Medidas: 558x330x277mm	46,00 €
	1-70-323	3253561703232		TOUGHSYSTEM™ - Arca DS400 Caixa de armazenamento para baterias e carregadores (opcional), com bandeja extraível. Em polietileno de alta densidade com dobradiças e fechos metálicos. Hermético e resistente à água e pó (IP65). Capacidade de carga: kg. 50 - medidas: 40,8x36,6x55 cm.	104,00 €
<b>ACOPLAMENTOS PARA TOUGH SYSTEM</b>					
	1-70-324	3253561703249		TOUGHSYSTEM™ - Carro metálico DSCARRIER carro metálico para o transporte de materiais e cargas pesadas com braços ajustáveis em altura e extraíveis que permitem configuração personalizada. Capacidade máxima da base: 120kg. Capacidade de carga: 60 kg por torque. Medidas: 95,5x23,5x68,1 cm	259,00 €
	1-70-362	3253561703621		TOUGHSYSTEM™ - Suportes DSBRACKETS Suportes adicionais (conjunto) de sobresselente para o carro DSCARRIER. Capacidade de carga 60kg (o torque)	29,00 €

	REFERÊNCIA	CÓDIGO DE BARRAS		DESCRIÇÃO	PVP RECOMENDADO SEM IVA
<b>TSTAK</b>					
	DWST1-70704	3253561707049		TSTAK™ I - Mala com alça de alumínio Unidade para o armazenamento de ferramentas elétricas, peças de espuma pré-cortadas, inclui organizador na tampa para pequenas peças, dobradiças e fechos laterais, alça bimaterial. Espessura da estrutura: 2,8mm Medidas: 440x332x163mm, Máx. capacidade de carga: 30 kg	59,00 €
	DWST1-70703	3253561707032		TSTAK™ II - Mala multiusos Unidade para o armazenamento de ferramentas elétricas, inclui espuma pré-cortada, dobradiças e fechos laterais, alça bimaterial. Espessura da estrutura 2,8mm Medidas 440x332x163mm, Máx. capacidade de carga 30 kg	36,00 €
	DWST1-70705	3253561707056		TSTAK™ III - Caixa Caixa profunda com 6 divisões extraíveis para peças pequenas (4 pequenas + 2 grandes), dobradiças e fechos laterais, alça bimaterial. Espessura da estrutura 2,8mm Medidas 440x314x176mm, Máx. capacidade de carga 7,5 kg	47,00 €
	DWST1-70706	3253561707063		TSTAK™ IV - Caixa dupla Caixa dupla, divisões internas extraíveis, dobradiças e fechos laterais, alça bimaterial. Espessura da estrutura 2,8mm Medidas 440x314x176mm, Máx. capacidade de carga 3,75 kg	53,00 €
	DWST1-71194	3253561711947		TSTAK™ MV - Organizador com tampa transparente Unidade de armazenamento para ferramentas elétricas com tampa transparente com compartimentos extraíveis (2 grandes e 5 pequenos), dobradiças e fechos laterais. Espessura da estrutura 2,8mm Medidas 440x145x332mm, Máx. Volume de carga 6,3 L	33,00 €
	DWST1-71195	3253561711954		TSTAK™ MVI - Caixa de ferramentas profunda Unidade de grande capacidade 23L para o armazenamento de ferramentas manuais e ferramentas elétricas grandes com bandeja extraível para um acesso rápido a ferramentas pequenas e acessórios. Espessura da estrutura 2,8mm Medidas 440x301,5x299mm Máx. Volume de carga 23,0 L"	47,00 €
	DWST1-70702	3253561707025		TSTAK™ COMBO = Mala multiusos TSTAK II + Caixa dupla TSTAK IV Espessura da estrutura 2,8mm Medidas 440x331x326mm.	76,00 €
	DWST1-71229	3253561712296		TSTAK™ CART - Carro com rodas Suporte de base rotativa 360° que inclui 4 rodas com bloqueio de travão. Espessura da estrutura 2,8mm Medidas 486x181x436mm Máx. capacidade de carga 100 kg"	53,00 €
	DWST1-71196	5035048446515		TSTAK™ TROLLEY - Sistema de transporte para armazenamento TSTAK equipado com duas rodas giratórias 360° com travão e 2 rodas fixas Ø 180mm. Medidas 490x700x285mm Máx. capacidade de carga 100 kg	129,00 €
	DWST1-72364	3253561723643		Espuma pré-cortada para TSTAK	23,00 €

	REFERÊNCIA	CÓDIGO DE BARRAS		DESCRIÇÃO	PVP RECOMENDADO SEM IVA
<b>GRANDE CAPACIDADE</b>					
	DWST1-72339	3253561723391		OFICINA MÓVEL CANTILEVER 740x734mm com 3 compartimentos de armazenamento: Depósito de grande volume, organizador com divisões extraíveis e caixa de ferramentas. Inclui alça de metal telescópica, guias metálicas com rolamentos de esferas, fechos metálicos inoxidáveis, rodas de 17 cm, mecanismo de fecho e cadeado.	144,00 €
	DWST1-73598	3253561735981		ARCA DE TRANSPORTE PEQUENO 60L 630x420mm com fecho de metal "One-Touch", selo contra a água IP43, rodas de 17cm, ranhura em V, alça de metal telescópica e bandeja de 3 posições para a organização de peças pequenas.	58,00 €
<b>BOLSAS</b>					
 <b>NOVIDADE</b>	DWST1-79210	3253561792106		BOLSA DE GRANDE CAPACIDADE COM RODAS 305x699mm Bolso especial para conjuntos de pontas e brocas DEWALT. 3 opções de transporte - Asas ergonómicas, alça para o ombro e alça telescópica com rodas. Divisão interior extraível e suporte interior para berbequim. 2 rodas para transportar e 2 trilhos de plástico na base.	68,00 €
	1-79-208	3253561792083		BOLSA ABERTA 50cm Máxima organização - divisão interior e bolsos externos para ajudar a manter as suas ferramentas organizadas. Faixas antideslizantes portanível. Base de propileno injetado resistente para proteger o conteúdo da humidade e da sujidade da obra. Medidas: 50x30x36cm	86,00 €
	1-79-209	3253561792090		BOLSA DE GRANDE ABERTURA 50cm Máxima organização - bolsos interiores e exteriores múltiplos para organizar as ferramentas. Alça acolchoada para pendurar ao ombro. Base de propileno injetado resistente para proteger o conteúdo da humidade e da sujidade da obra. Medidas: 50x30x31cm	86,00 €
	1-79-211	3253561792113		BOLSA COM TAMPA REDONDA 50cm Máxima organização - separação interior e bolsos externos para organizar as ferramentas. Alça acolchoada para pendurar ao ombro. Base de propileno injetado resistente para proteger o conteúdo da humidade e da sujidade da obra. Medidas: 50x30x31cm	98,00 €



	REFERÊNCIA	CÓDIGO DE BARRAS	DESCRIÇÃO	PVP RECOMENDADO SEM IVA
<b>PORTA-FERRAMENTAS</b>				
	DWST1-75662	3253561756627	Anel porta-martelo 125x140mm. denier 1200, tecido de poliéster forte e resistente	6,00 €
	DWST1-75653	3253561756535	Estojo para berbequim 170x305mm com bolso de couro para organização de pontas e brocas. adapta-se a qualquer cinto portaferramentas.	12,00 €
	DWST1-75651	3253561756511	Cinto porta-ferramentas acolchoado e totalmente ajustável de 1390x140mm com malha transpirável. Adapta-se a qualquer bolsa ou capa dewalt.	17,00 €
	DWST1-75661	3253561756610	Cinto de couro 1409x58mm com 2 orifícios na fivela para garantir que o cinto esteja bem fechado. Adaptável a todos os tamanhos de cintura.	17,00 €
	DWST1-75650	3253561756504	Bolsa para pregos com anel de metal para o martelo. as gavetas dos organizadores dewalt cabem nos bolsos, base de pvc para proteger de desgastes, dois bolsos dianteiros, bolso grande com fecho-éclair, bolso especial para serra, clipe metálico porta fita métrica.	26,00 €
	DWST1-75551	3253561755514	Bolsa multi-usos 270x340mm para maximizar a organização das ferramentas e peças pequenas. Com base de pvc para proteger de desgastes, grande bolso com fecho-éclair, bolso especial para serra, clipe metálico porta fita métrica.	28,00 €
	DWST1-75652	3253561756528	Bolsa para martelo e pregos 280x370mm para maximizar a organização das ferramentas e peças pequenas. Com base de pvc para proteger de desgastes, grande bolso com fecho-éclair, anel de metal porta martelo, bolso especial para serra, clipe metálico porta fita métrica. Gavetas dos organizadores dewalt cabem nos bolsos para pregos.	29,00 €
	DWST1-75552	3253561755521	Avental porta-ferramentas acolchoado, com malha transpirável, de 120x390mm com bolsa multiuso, anel portamartelo, capa para berbequim e clipe metálico porta fita métrica. Totalmente ajustável para a adaptação a todos os tamanhos de cintura. Com base de pvc para proteger de desgastes.	58,00 €



## **ACESSÓRIOS**

---



# ÍNDICE DE ACESSÓRIOS DEWALT®

	PÁGINA		PÁGINA
Furação Em Alvenaria	69	Lixar em Madeira	105
Brocas e cinzéis SDS-PLUS	70	Cintas de Lixa	107
Brocas e cinzéis SDS-MAX	75	Discos de Lija	108
Buchas	80	Acessórios para Ranhuradoras	109
Brocas para Metal	82	Fresa de Corte Direito	109
Brocas Cónicas	84	Discos Lamelados	109
Brocas Helicoidais Para Madeira	84	Escova de Arame	110
Brocas para Madeira	85	Mós para Esmerilar e Afilar	110
Brocas Helicoidais Para Madeira	86	Discos de Corte Abrasivos	111
Brocas Multimaterial	87	Disco de Diamante	113
Coroas Bi-metal	87	Coroas de Diamante para Furar a Húmido	115
Coroas Bi-metal EXTREME 2X	88	Pregos para Pistola Pneumática	116
Coroas de Carboneto	89	Pregos em Bobina para Pistola de Pregos Pneumática	117
Brocas de Diamante para Furar Azulejos	89	Conjunto de Acessórios	118
Acessórios para Aparafusar	90	Conjunto de Acessórios para Pedra	118
Pontas para Aparafusar em Gesso	91	Conjunto de Acessórios para Metal	118
Chave de Caixa Hexagonal Magnética de Limpeza Fácil	91	Conjunto de Acessórios para Madeira	119
Brocas de Impacto TITANIUM	92	Conjuntos de Acessórios para Aparafusar IMPACT TORSION	120
Pontas para Aparafusar IMPACT TORSION	92	Conjuntos de Acessórios para Aparafusar	122
Lâminas para Serras Circulares Portáteis	93	Conjuntos para Furar e Aparafusar	123
Lâminas para Serras Circulares Estacionárias	95	Conjuntos de Chaves de Caixa de Impacto	124
Lâmina de Serra de Recorte	97	Conjuntos de Lâminas de Serra Sabre	125
Lâminas para Serra Sabre	100	Conjuntos de Lâminas de Serra de Recorte	125
Lâminas para Serra Alligator	102	Conjunto de Coroas	126
Lâminas para Serra De Fita	102	Conjunto de Fresas	126
Lâminas para Plainas	103	Tabela de Preços e Índice Alfanumérico	128
Acessórios para Multi-Ferramenta	103		

- A gama de brocas para pedra EXTREME têm um grau de carboneto superior que permite aumentar a sua durabilidade.
- As brocas SDS-PLUS caracterizam-se por um grau único de carboneto, com uma espiral de 4 estrias que maximizam a remoção dos resíduos para uma perfuração rápida. Combinação perfeita de velocidade, precisão e durabilidade, que garante o melhor desempenho no local de trabalho.
- Formões de design inovador capaz de alcançar a máxima performance, característica de uma geometria otimizada da ponta, o que ajuda a manter uma melhor velocidade na perfuração. Canais otimizados reduzem o risco de congestionamentos e atascamentos e garantem um aumento da durabilidade.
- Brocas Metal Extreme permitem realizar perfurações rapidamente, estão equipadas com uma inovadora ponta de centralização, o que elimina rebarbas. Têm um grau de cobalto mais elevado, que impede o superaquecimento.
- Os acessórios da gama EXTREME DEWALT apresentam um design de uma só peça, com um ângulo otimizado, que garantem durabilidade. Todos estes exercícios e dicas para fixação e perfuração têm sido projetados para suportar o esforço elevado do torque gerado pela Chaves de Impacto
- As lâminas de serra XPC são ideais para cortes de precisão, garantindo o máximo controlo. Têm uma geometria otimizada do dente, que ajuda a ter uma vida mais longa. O design da ponta de incisão, permite realizar um corte de imersão mais fácil.
- As brocas com cabeça de Carboneto XLR™ têm um desenho de uma só peça, com um tratamento térmico otimizado para maior durabilidade. A força do impacto é distribuída ao longo de 4 cortes da cabeça, garantindo o máximo de desempenho.

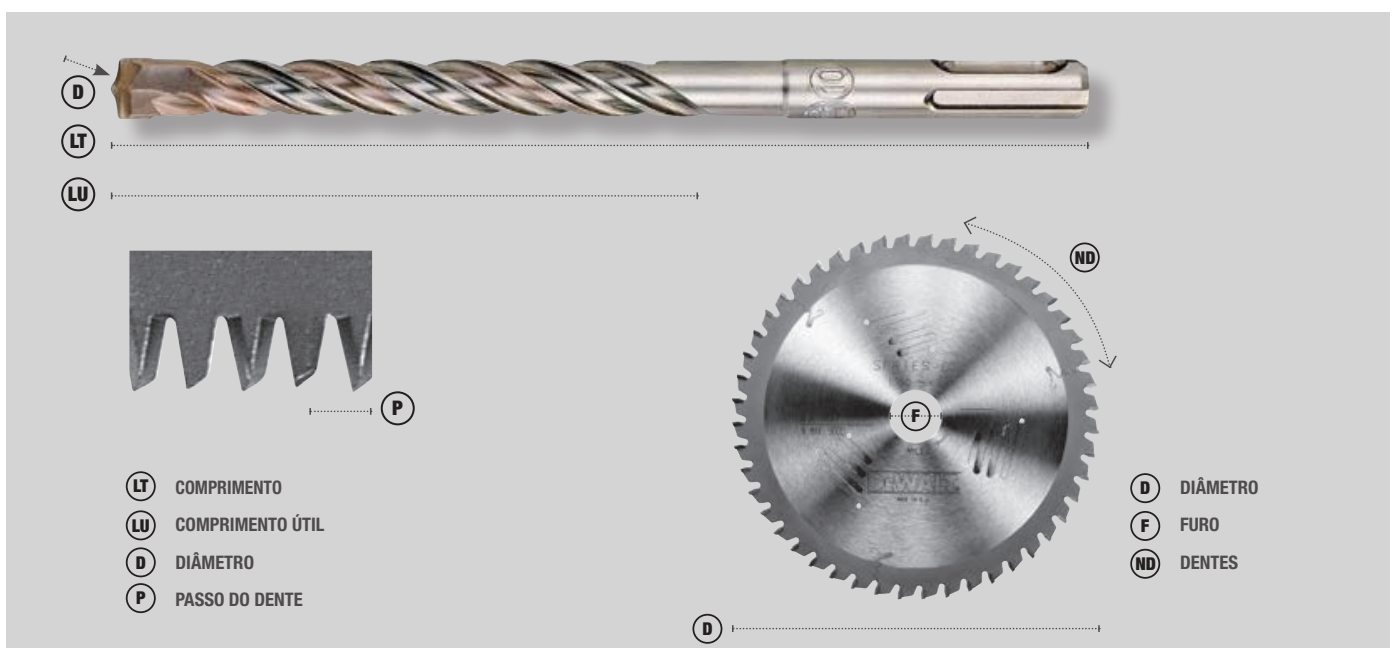

## FURAÇÃO EM ALVENARIA

### BROCAS PARA PEDRA

Embalagens Individuais

REFERÊNCIA	DESCRIÇÃO	CÓDIGO DE BARRAS	PVP RECOMENDADO SEM IVA
DT6504-QZ	4x75mm	5011402372379	1,23 €
DT6505-QZ	5x85mm	5011402372416	1,37 €
DT6502-QZ	5.5x85mm	5011402372454	1,42 €
DT6506-QZ	6x100mm	5011402372492	1,47 €
DT6556-QZ	6x150mm	5011402372515	2,31 €
DT6606-QZ	6x200mm	5011402372539	3,17 €
DT6507-QZ	7x100mm	5011402372614	1,56 €
DT6557-QZ	7x150mm	5011402372638	2,41 €
DT6508-QZ	8x120mm	5011402372676	1,66 €
DT6558-QZ	8x150mm	5011402372690	2,41 €
DT6608-QZ	8x200mm	5011402372713	3,26 €
DT6708-QZ	8x400mm	5011402372737	5,10 €
DT6509-QZ	9.0x120mm	5011402372751	1,85 €
DT6510-QZ	10.0x120mm	5011402372836	1,99 €



#### CARACTERÍSTICAS

- Dura até 2 x mais e garante até 50% mais furos por carga que a brocas standard para pedra.

- Pastilha de carbono de alta qualidade para maximizar a durabilidade.

#### APLICAÇÕES

- Utilizadas para colocação de buchas destinadas a fixações de pequena resistência.

- Ideais para furar pedra, tijolo e cimento.

REFERÊNCIA	DESCRIÇÃO	CÓDIGO DE BARRAS	PVP RECOMENDADO SEM IVA
DT6671-XJ	4x75mm	5035048489291	1,90 €
DT6672-XJ	5x85mm	5035048489307	2,10 €
DT6673-XJ	5x150mm	5035048489314	2,30 €
DT6675-XJ	6x100mm	5035048489338	2,50 €
DT6676-XJ	6x150mm	5035048489345	3,00 €
DT6677-XJ	6x200mm	5035048489352	3,20 €
DT6678-XJ	6.5x100mm	5035048489369	3,30 €
DT6680-XJ	7x100mm	5035048489383	3,50 €
DT6681-XJ	7x150mm	5035048489390	3,60 €
DT6682-XJ	8x120mm	5035048489406	3,70 €
DT6683-XJ	8x200mm	5035048489413	4,10 €
DT6684-XJ	9x120mm	5035048489420	4,20 €
DT6685-XJ	10x120mm	5035048489437	4,50 €
DT6686-XJ	10x200mm	5035048489444	4,80 €



#### CARACTERÍSTICAS

- Broca para pedra com ponta pastilhada e ângulo de 130°.

- Diâmetro da haste redonda reduzido para 9,5mm para as brocas com diâmetro de 10 a 13mm.

- Diâmetro da haste redonda reduzido para 12,7mm para as brocas com diâmetro superior a 13mm.”

#### APLICAÇÕES

- Utilizadas para colocação de buchas destinadas a fixações de pequena resistência.

- Ideais para furar pedra, tijolo e cimento.”

REFERÊNCIA	DESCRIÇÃO	CÓDIGO DE BARRAS	PVP RECOMENDADO SEM IVA
DT6560-QZ	10.0x150mm	5011402372850	2,65 €
DT6610-QZ	10.0x200mm	5011402372874	3,26 €
DT6710-QZ	10.0x400mm	5011402372898	5,63 €
DT6562-QZ	12.0x150mm	5011402372935	2,84 €
DT6612-QZ	12.0x200mm	5011402372959	3,36 €
DT6712-QZ	12.0x400mm	5011402372973	5,96 €
DT6563-QZ	13.0x150mm	5011402372997	2,93 €
DT6564-QZ	14.0x150mm	5011402373055	3,36 €
DT6714-QZ	14.0x400mm	5011402373093	7,23 €
DT6566-QZ	16.0x150mm	5011402373130	5,29 €
DT6716-QZ	16.0x400mm	5011402373154	8,42 €
DT6718-QZ	18.0x400mm	5011402373192	9,59 €
DT6720-QZ	20.0x400mm	5011402373239	10,82 €

### BROCAS PARA PEDRA EXTREME DEWALT®

Haste de 3 faces - Embalagens Individuais



REFERÊNCIA	DESCRIÇÃO	CÓDIGO DE BARRAS	PVP RECOMENDADO SEM IVA
DT6687-XJ	12x150mm	5035048489451	5,10 €
DT6688-XJ	12x200mm	5035048489468	5,30 €
DT6689-XJ	13x150mm	5035048489475	5,50 €
DT6690-XJ	14x150mm	5035048489482	7,00 €
DT6691-XJ	14x200mm	5035048489499	7,80 €
DT6692-XJ	16x150mm	5035048489505	8,50 €
DT6693-XJ	16x200mm	5035048489512	9,50 €



## SISTEMA SDS-PLUS



### BROCAS SDS-PLUS EXTREME 2 DEWALT®

Embalagens Individuais



REFERÊNCIA	DESCRIÇÃO	CÓDIGO DE BARRAS	PVP RECOMENDADO SEM IVA
DT9625-QZ	3x135mm	5035048014011	8,55 €
DT9500-QZ	3.5x110mm	5035048054758	7,47 €
DT9501-QZ	3.5x135mm	5035048054765	8,77 €
DT9502-QZ	4x110mm	5035048054772	4,16 €
DT9503-QZ	4x160mm	5035048054789	6,39 €
DT9504-QZ	5x110mm	5035048054796	3,41 €
DT9505-QZ	5x160mm	5035048054802	4,01 €
DT9506-QZ	5x210mm	5035048054819	6,71 €
DT9507-QZ	5x310mm	5035048054826	11,03 €
DT9508-QZ	5.5x110mm	5035048054833	3,41 €
DT9509-QZ	5.5x160mm	5035048054840	4,01 €
DT9510-QZ	5.5x210mm	5035048054857	5,57 €
DT9511-QZ	5.5x260mm	5035048054864	8,98 €
DT9512-QZ	5.5x310mm	5035048054871	12,23 €
DT9514-QZ	6x110mm	5035048054895	3,41 €
DT9515-QZ	6x160mm	5035048054901	4,01 €
DT9516-QZ	6x210mm	5035048054918	5,95 €
DT9517-QZ	6x260mm	5035048054925	7,95 €
DT9518-QZ	6x460mm	5035048054932	31,53 €
DT9519-QZ	6.5x110mm	5035048054949	3,68 €
DT9520-QZ	6.5x160mm	5035048054956	4,33 €
DT9521-QZ	6.5x210mm	5035048054963	5,52 €
DT9522-QZ	6,5x260mm	5035048054970	9,52 €
DT9524-QZ	7x110mm	5035048054994	3,84 €
DT9525-QZ	7x160mm	5035048055007	4,33 €
DT9526-QZ	7x210mm	5035048055014	5,95 €



#### CARACTERÍSTICAS

- A pastilha de carbono de qualidade superior garante uma excelente durabilidade.
- O novo corpo de 4 espirais incorpora um núcleo central maximizado para garantir maior resistência e transmissão de energia.
- O ângulo de 140° da pastilha assegura melhor penetração no material e maior durabilidade
- O corpo endurecido garante maior resistência à quebra.

#### APLICAÇÕES

- Furação em betão, pedras naturais, tijolo, pavimentos

REFERÊNCIA	DESCRIÇÃO	CÓDIGO DE BARRAS	PVP RECOMENDADO SEM IVA
DT9527-QZ	7x260mm	5035048055021	8,33 €
DT9528-QZ	8x110mm	5035048055038	4,01 €
DT9529-QZ	8x160mm	5035048055045	4,33 €
DT9530-QZ	8x210mm	5035048055052	5,95 €
DT9531-QZ	8x260mm	5035048055069	8,17 €
DT9532-QZ	8x310mm	5035048055076	9,25 €
DT9533-QZ	8x410mm	5035048055083	15,19 €
DT9534-QZ	8x460mm	5035048055090	16,39 €
DT9536-QZ	9x160mm	5035048055113	5,95 €
DT9537-QZ	9x210mm	5035048055120	6,39 €
DT9539-QZ	10x110mm	5035048055144	4,16 €
DT9540-QZ	10x160mm	5035048055151	4,87 €
DT9541-QZ	10x210mm	5035048055168	6,39 €
DT9542-QZ	10x260mm	5035048055175	8,17 €
DT9543-QZ	10x310mm	5035048055182	9,35 €
DT9544-QZ	10x350mm	5035048055199	11,46 €
DT9545-QZ	10x460mm	5035048055205	14,54 €
DT9546-QZ	10x600mm	5035048055212	23,63 €
DT9547-QZ	10x1000mm	5035048055229	63,59 €
DT9548-QZ	11x160mm	5035048055236	5,41 €
DT9549-QZ	11x210mm	5035048055243	7,03 €
DT9552-QZ	12x160mm	5035048055274	6,11 €
DT9553-QZ	12x200mm	5035048055281	7,14 €
DT9554-QZ	12x260mm	5035048055298	9,25 €

## BROCAS SDS-PLUS EXTREME 2 DEWALT®

Embalagens Individuais

REFERÊNCIA	DESCRIÇÃO	CÓDIGO DE BARRAS	PVP RECOMENDADO SEM IVA
DT9555-QZ	12x300mm	5035048055304	10,00 €
DT9556-QZ	12x350mm	5035048055311	10,76 €
DT9557-QZ	12x460mm	5035048055328	15,19 €
DT9558-QZ	12x600mm	5035048055335	25,47 €
DT9559-QZ	12x1000mm	5035048055342	68,40 €
DT9560-QZ	13x160mm	5035048055359	7,57 €
DT9561-QZ	13x200mm	5035048055366	7,95 €
DT9566-QZ	14x160mm	5035048055410	8,38 €
DT9567-QZ	14x200mm	5035048055427	8,77 €
DT9568-QZ	14x260mm	5035048055434	10,93 €
DT9569-QZ	14x300mm	5035048055441	11,03 €
DT9570-QZ	14x460mm	5035048055458	17,63 €
DT9571-QZ	14x600mm	5035048055465	27,25 €
DT9572-QZ	14x1000mm	5035048055472	73,87 €
DT9573-QZ	15x160mm	5035048055489	9,52 €
DT9574-QZ	15x200mm	5035048055496	9,63 €
DT9575-QZ	15x260mm	5035048055502	9,63 €
DT9576-QZ	15x300mm	5035048055519	13,96 €
DT9578-QZ	16x160mm	5035048055533	10,11 €
DT9579-QZ	16x200mm	5035048055540	10,71 €
DT9580-QZ	16x260mm	5035048055557	9,73 €
DT9581-QZ	16x300mm	5035048055564	15,19 €
DT9582-QZ	16x450mm	5035048055571	19,42 €
DT9583-QZ	16x600mm	5035048055588	30,33 €
DT9584-QZ	16x800mm	5035048055595	60,56 €
DT9585-QZ	16x1000mm	5035048055601	87,77 €

## BROCAS SDS-PLUS EXTREME 2 DEWALT®

Embalagens Individuais (10 brocas)



### CARACTERÍSTICAS

- A pastilha de carbono de qualidade superior garante uma excelente durabilidade.
- O novo corpo de 4 espirais incorpora um núcleo central maximizado para garantir maior resistência e transmissão de energia.
- O ângulo de 140° da pastilha assegura melhor penetração no material e maior durabilidade
- O corpo endurecido garante maior resistência à quebra.

### APLICAÇÕES

- Furação em betão, pedras naturais, tijolo, pavimentos

REFERÊNCIA	DESCRIÇÃO	CÓDIGO DE BARRAS	PVP RECOMENDADO SEM IVA
DT9800-QZ	5x160mm	5035048055953	29,10 €
DT9803-QZ	5x160mm	5035048055984	35,15 €

REFERÊNCIA	DESCRIÇÃO	CÓDIGO DE BARRAS	PVP RECOMENDADO SEM IVA
DT9587-QZ	18x200mm	5035048055625	13,41 €
DT9588-QZ	18x250mm	5035048055632	12,23 €
DT9589-QZ	18x300mm	5035048055649	16,98 €
DT9590-QZ	18x450mm	5035048055656	23,04 €
DT9591-QZ	18x600mm	5035048055663	25,79 €
DT9592-QZ	18x800mm	5035048055670	62,94 €
DT9593-QZ	18x1000mm	5035048055687	109,61 €
DT9597-QZ	20x200mm	5035048055724	15,79 €
DT9598-QZ	20x300mm	5035048055731	19,42 €
DT9599-QZ	20x450mm	5035048055748	27,85 €
DT9600-QZ	20x600mm	5035048055755	29,10 €
DT9601-QZ	20x1000mm	5035048055762	124,70 €
DT9602-QZ	22x250mm	5035048055779	23,04 €
DT9603-QZ	22x300mm	5035048055786	19,42 €
DT9604-QZ	22x450mm	5035048055793	32,71 €
DT9605-QZ	22x600mm	5035048055809	36,77 €
DT9606-QZ	22x800mm	5035048055816	84,19 €
DT9607-QZ	22x1000mm	5035048055823	140,43 €
DT9609-QZ	24x250mm	5035048055847	26,12 €
DT9610-QZ	24x450mm	5035048055854	38,18 €
DT9611-QZ	25x250mm	5035048055861	28,50 €
DT9612-QZ	25x300mm	5035048055878	29,42 €
DT9613-QZ	25x450mm	5035048055885	41,15 €
DT9614-QZ	25x1000mm	5035048055892	147,68 €
DT9615-QZ	26x250mm	5035048055908	32,71 €
DT9616-QZ	26x450mm	5035048055915	45,42 €
DT9617-QZ	26x800mm	5035048055922	111,94 €
DT9618-QZ	30x250mm	5035048055939	46,62 €
DT9619-QZ	30x450mm	5035048055946	52,08 €

REFERÊNCIA	DESCRIÇÃO	CÓDIGO DE BARRAS	PVP RECOMENDADO SEM IVA
DT9812-QZ	6x110mm	5035048056073	30,93 €
DT9814-QZ	6x110mm	5035048056097	254,15 €
DT9815-QZ	6x160mm	5035048056103	36,99 €
DT9816-QZ	6x160mm	5035048056110	159,79 €
DT9818-QZ	6x210mm	5035048056134	53,32 €
DT9827-QZ	8x160mm	5035048056226	38,77 €
DT9830-QZ	8x210mm	5035048056257	52,67 €
DT9834-QZ	10x160mm	5035048056295	43,64 €
DT9835-QZ	10x160mm	5035048056301	193,70 €
DT9837-QZ	10x210mm	5035048056325	56,94 €
DT9839-QZ	12x160mm	5035048056349	56,94 €
DT9841-QZ	12x200mm	5035048056363	62,41 €

## BROCAS SDS-PLUS DE ALTO DESEMPENHO

Embalagens Individuais

REFERÊNCIA	DESCRIÇÃO	CÓDIGO DE BARRAS	PVP RECOMENDADO SEM IVA
DT9630-QZ	4x110mm	5035048094815	2,08 €
DT9662-QZ	5x110mm	5035048536964	1,71 €
DT9631-QZ	5x160mm	5035048094822	2,01 €
DT9663-QZ	6x110mm	5035048536971	1,71 €
DT9635-QZ	6x160mm	5035048094860	2,01 €
DT9639-QZ	7x160mm	5035048094907	2,16 €
DT9664-QZ	8x110mm	5035048536988	2,01 €
DT9641-QZ	8x160mm	5035048094921	2,16 €
DT9642-QZ	8x210mm	5035048094938	2,98 €
DT9644-QZ	10x160mm	5035048094952	2,43 €
DT9645-QZ	10x210mm	5035048094969	3,19 €
DT9647-QZ	12x160mm	5035048094983	3,06 €

REFERÊNCIA	DESCRIÇÃO	CÓDIGO DE BARRAS	PVP RECOMENDADO SEM IVA
DT9648-QZ	12x210mm	5035048094990	3,57 €
DT9650-QZ	14x160mm	5035048095010	4,19 €
DT9651-QZ	14x210mm	5035048095027	4,39 €
DT9653-QZ	16x210mm	5035048095041	5,36 €
DT9654-QZ	16x450mm	5035048095058	7,56 €
DT9655-QZ	18x210mm	5035048095065	6,71 €
DT9656-QZ	18x450mm	5035048095072	11,53 €
DT9657-QZ	20x210mm	5035048095089	7,90 €
DT9658-QZ	20x450mm	5035048095096	13,93 €
DT9659-QZ	22x450mm	5035048095102	16,36 €
DT9660-QZ	24x450mm	5035048095119	19,10 €
DT9661-QZ	25x450mm	5035048095126	20,58 €

## BROCAS SDS-PLUS DE 4 CORTES

Embalagens Individuais



### CARACTERÍSTICAS

- Corpo com 4 espirais com entradas maximizadas permitem uma remoção mais rápida do material.
- Corpo com núcleo de grande diâmetro maximiza a transmissão da energia.
- A cabeça totalmente suportada garante maior durabilidade, furos concêntricos e melhor retenção das buchas nos furos.
- Design da cabeça com aberturas maximiza a velocidade de furação.

### APLICAÇÕES

- Para execução de furos para fixações ou de atravessamento de 16 a 30mm

REFERÊNCIA	DESCRIÇÃO	CÓDIGO DE BARRAS	PVP RECOMENDADO SEM IVA
DT9680-QZ	16x250mm	5035048066133	36,55 €
DT9681-QZ	16x450mm	5035048066140	45,86 €
DT9682-QZ	18x250mm	5035048066157	39,53 €
DT9683-QZ	18x450mm	5035048066164	43,04 €
DT9684-QZ	20x250mm	5035048066171	45,86 €
DT9685-QZ	20x450mm	5035048066188	51,48 €
DT9686-QZ	22x250mm	5035048066195	43,04 €
DT9687-QZ	22x450mm	5035048066201	50,29 €
DT9688-QZ	24x250mm	5035048066218	47,85 €
DT9689-QZ	24x450mm	5035048066225	70,25 €
DT9690-QZ	25x250mm	5035048066232	51,48 €
DT9691-QZ	25x450mm	5035048066249	75,11 €
DT9692-QZ	26x450mm	5035048066256	83,54 €
DT9694-QZ	28x450mm	5035048066270	88,42 €
DT9696-QZ	30x450mm	5035048066294	95,60 €

## AJUSTE DE PROFUNDIDADE AJUSTÁVEL

### CARACTERÍSTICAS

- Sistema que pertence EXCLUSIVAMENTE à DEWALT®
- Configuração de profundidade precisa: garante que as ancoragens de colocação imediata se ajustam de forma consistente.
- O ajuste da profundidade com uma só mão permite que a mudança entre diferentes profundidades de perfuração seja rápida e fácil.

### APLICAÇÕES

- Rápidas e precisas. Perfeito para fazer furos de forma fiável, com a objectivo de instalar ancoragens de colocação imediata em betão e alvenaria.



REFERÊNCIA	DESCRIÇÃO	CÓDIGO DE BARRAS	PVP RECOMENDADO SEM IVA
DT89ADS-QZ	Kit de ancoragens de colocação imediata, configuração de profundidade e broca de 12mm	5035048083840	50,52 €
DT89SCS-QZ	Colector de pó para ancoragens de colocação imediata	5035048083857	16,92 €
DT8928G-QZ	Broca para ajuste de profundidade 10x160mm - XLR®	5035048085387	9,60 €
DT8933G-QZ	Broca para ajuste de profundidade 12x160mm - XLR®	5035048085400	12,41 €

## CINZÉIS SDS-PLUS

Embalagens Individuais



## COROAS PERCUTORAS SDS-PLUS



### CARACTERÍSTICAS

- Para utilização com coroas percutoras ligeiras.
- Devem ser usadas com brocas piloto

### APLICAÇÕES

- Para colocação de tubos de esgoto, água, aquecimento, interruptores, caixas de junção ou distribuição.

## ADAPTADORES PARA COROAS SDS-PLUS



## MISTURADORES

### CARACTERÍSTICAS

- Acessório para mistura. Permite adaptação a berbequins com bucha de 13mm.
- Versão M14 também disponível.

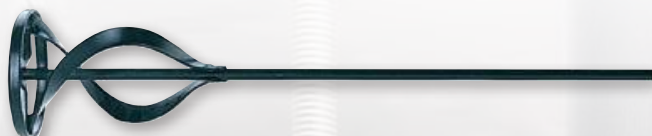

REFERÊNCIA	DESCRIÇÃO	CÓDIGO DE BARRAS	PVP RECOMENDADO SEM IVA
DT6801-QZ	Ponteiro SDS-Plus 250mm	5011402371426	14,40 €
DT6802-QZ	Cinzel plano SDS-Plus 20x250mm	5011402371433	14,40 €
DT6803-QZ	Cinzel plano SDS-Plus 40x250mm	5011402371440	18,11 €
DT60330-QZ	Conjunto SDS-Plus: Ponteiro 250mm + Cinzel plano 20x250mm + Cinzel plano 40x250mm	5035048099957	22,44 €
DT6804-QZ	Cinzel com tope de profundidade SDS-Plus 22x250mm	5011402371457	47,34 €
DT6805-QZ	Goiva SDS-Plus 22x250mm	5011402371464	24,63 €
DT6806-QZ	Cinzel plano para azulejo SDS-Plus 40x250mm	5011402371471	25,87 €
DT6810-QZ	Cinzel com dentes TCT SDS-Plus 32x200mm	5035048014301	111,71 €

### CARACTERÍSTICAS

- Tecnologia de fundição mantém as características naturais do metal garantindo cinzeis com maior durabilidade.

### APLICAÇÕES

- Para operações ligeiras de cinzelagem em tijolo ou outros materiais de igual dureza. Utilizar em martelos SDS-Plus com opção de paragem de rotação.

REFERÊNCIA	DESCRIÇÃO	CÓDIGO DE BARRAS	PVP RECOMENDADO SEM IVA
DT6743-QZ	45 x 72 mm	5035048013625	61,21 €
DT6744-QZ	50 x 72 mm	5035048013632	62,97 €
DT6745-QZ	68 x 72 mm	5035048013649	83,97 €
DT6746-QZ	72 x 72 mm	5035048013656	89,32 €
DT6747-QZ	80 x 72 mm	5035048013663	94,08 €
DT6748-QZ	90 x 72 mm	5035048013670	115,08 €

REFERÊNCIA	DESCRIÇÃO	CÓDIGO DE BARRAS	PVP RECOMENDADO SEM IVA
DT6750-QZ	110 mm (SDS-Plus)	5035048013687	57,95 €
DT6751-QZ	300 mm (SDS-Plus)	5035048013694	67,74 €
DT6753-QZ	120 mm (Broca Piloto)	5035048013717	10,82 €

REFERÊNCIA	DESCRIÇÃO	CÓDIGO DE BARRAS	PVP RECOMENDADO SEM IVA
DT4951-QZ	120x600mm	5035048027219	35,64 €
DT4952-QZ	120x600mm	5035048011300	41,81 €



## GAMA XLR

## DESEMPENHO SUPERIOR EM BETÃO E ALVENARIA



## BROCAS XLR® SDS-PLUS COM CABEÇA DE CARBONETO

Embalagens Individuais



MAIS VIDA ÚTIL



## CARACTERÍSTICAS

• A nova ponta de broca de carboneto sólido com geometria de 4 cortantes otimizada oferece os mais altos níveis de vida útil e durabilidade das brocas conseguidos pela DEWALT® até a data

## APLICAÇÕES

• Apropriadas para abertura de furos para buchas e ancoragem em alvenaria, todos os tipo de pedras e betão.

REFERÊNCIA	DESCRIÇÃO	CÓDIGO DE BARRAS	PVP RECOMENDADO SEM IVA
DT8907-QZ	5x110mm	5035048077689	6,87 €
DT8908-QZ	5x160mm	5035048077696	6,92 €
DT8909-QZ	5x210mm	5035048077702	9,35 €
DT8910-QZ	5.5x110mm	5035048077719	6,00 €
DT8911-QZ	5.5x160mm	5035048077726	8,44 €
DT8912-QZ	6x110mm	5035048077733	7,03 €
DT8913-QZ	6x160mm	5035048077740	6,60 €
DT8914-QZ	6x210mm	5035048077757	8,38 €
DT8915-QZ	6x260mm	5035048077764	9,85 €
DT8916-QZ	6.5x160mm	5035048077771	7,09 €
DT8917-QZ	6.5x210mm	5035048077788	9,63 €
DT8920-QZ	7x160mm	5035048077818	8,00 €
DT8922-QZ	8x110mm	5035048077832	7,52 €
DT8923-QZ	8x160mm	5035048077849	8,22 €
DT8924-QZ	8x210mm	5035048077856	9,63 €
DT8925-QZ	8x260mm	5035048077863	11,20 €
DT8926-QZ	8x310mm	5035048077870	12,60 €
DT8927-QZ	8x460mm	5035048077887	33,26 €

REFERÊNCIA	DESCRIÇÃO	CÓDIGO DE BARRAS	PVP RECOMENDADO SEM IVA
DT8928-QZ	10x160mm	5035048077894	9,63 €
DT8929-QZ	10x210mm	5035048077900	11,30 €
DT8930-QZ	10x260mm	5035048077917	12,38 €
DT8931-QZ	10x310mm	5035048077924	14,82 €
DT8932-QZ	10x460mm	5035048077931	33,53 €
DT8933-QZ	12x160mm	5035048077948	12,44 €
DT8934-QZ	12x200mm	5035048077955	14,39 €
DT8935-QZ	12x260mm	5035048077962	14,98 €
DT8936-QZ	12x310mm	5035048077979	18,00 €
DT8937-QZ	12x460mm	5035048077986	29,96 €
DT8938-QZ	14x160mm	5035048077993	15,84 €
DT8939-QZ	14x200mm	5035048080006	16,66 €
DT8940-QZ	14x260mm	503504808013	19,15 €
DT8941-QZ	14x310mm	503504808020	18,87 €
DT8942-QZ	14x460mm	503504808037	30,83 €

## BROCAS XLR® SDS-PLUS COM CABEÇA DE CARBONETO

Embalagens Individuais (10 brocas)

REFERÊNCIA	DESCRIÇÃO	CÓDIGO DE BARRAS	PVP RECOMENDADO SEM IVA
DT8950-QZ	5x110mm	5035048078105	53,91 €
DT8955-QZ	6x110mm	5035048078150	54,89 €
DT8956-QZ	6x160mm	5035048078167	63,27 €
DT8957-QZ	6x210mm	5035048078174	81,49 €
DT8965-QZ	8x160mm	5035048078259	77,92 €
DT8966-QZ	8x210mm	5035048078266	91,11 €

REFERÊNCIA	DESCRIÇÃO	CÓDIGO DE BARRAS	PVP RECOMENDADO SEM IVA
DT8967-QZ	10x160mm	5035048078273	92,26 €
DT8968-QZ	10x210mm	5035048078280	107,83 €
DT8969-QZ	10x260mm	5035048078297	117,40 €
DT8971-QZ	12x160mm	5035048078310	121,03 €
DT8972-QZ	12x200mm	5035048078327	137,78 €
DT8973-QZ	14x200mm	5035048078334	167,25 €

## BROCAS XLR® SDS-MAX COM CABEÇA DE CARBONETO

Embalagens Individuais

### CARACTERÍSTICAS

- Máxima durabilidade em betão duro.
- Aumento do tamanho de carboneto e otimização do desenho da ponta.
- Aumenta a durabilidade, ao mesmo tempo que mantém a velocidade.
- Aumenta a superfície sobre a ponta de carboneto. A energia do impacto estende-se através de diversos pontos de contacto, com o objetivo de reduzir a vibração.
- Mantem-se o desenho da estria e espiral de grande comprimento. Permite uma eliminação rápida do material na altura de perfurar"

### APLICAÇÕES

- Para perfuração de ancoragens e fixação ou para buchas em furos em alvenaria, betão, tijolos ou blocos.

REFERÊNCIA	DESCRIÇÃO	CÓDIGO DE BARRAS	PVP RECOMENDADO SEM IVA
DT60809-QZ	16x340mm	5035048096734	68,17 €
DT60810-QZ	16x540mm	5035048096741	76,52 €
DT60812-QZ	18x540mm	5035048096765	79,15 €
DT60811-QZ	18x340mm	5035048096758	68,81 €
DT60813-QZ	19x340mm	5035048096772	52,74 €
DT60814-QZ	19x540mm	5035048096789	79,79 €
DT60815-QZ	19x670mm	5035048096796	73,31 €
DT60817-QZ	20x540mm	5035048096819	81,02 €
DT60816-QZ	20x340mm	5035048096802	68,81 €
DT60818-QZ	20x920mm	5035048096826	109,94 €
DT60820-QZ	22x540mm	5035048096840	82,95 €
DT60819-QZ	22x340mm	5035048096833	73,95 €
DT60821-QZ	22x920mm	5035048096857	119,52 €
DT60823-QZ	24x540mm	5035048096871	94,51 €
DT60822-QZ	24x340mm	5035048096864	73,95 €
DT60825-QZ	25x540mm	5035048096895	97,73 €
DT60826-QZ	25x920mm	5035048096901	137,52 €

## BROCAS XLR® SDS-MAX COM CABEÇA DE CARBONETO

Embalagens Individuais

REFERÊNCIA	DESCRIÇÃO	CÓDIGO DE BARRAS	PVP RECOMENDADO SEM IVA
DT60800-QZ	12x340mm	5035048096642	54,03 €
DT60801-QZ	12x540mm	5035048096659	66,24 €
DT60802-QZ	12x670mm	5035048096666	60,52 €



MAIS VIDA ÚTIL



REFERÊNCIA	DESCRIÇÃO	TIPO	CÓDIGO DE BARRAS	PVP RECOMENDADO SEM IVA
DT6978-QZ	SDS-Plus XLR 300mm	Ponteiro	5035048083581	32,63 €
DT6979-QZ	Cinzel SDS-Plus XLR 300x25mm	Plano	5035048083598	19,13 €
DT6984-QZ	Cinzel SDS-Plus XLR 300x40mm	PLANO	5035048083604	21,39 €
DT6888-QZ	SDS-Max XLR 300mm	Ponteiro	5035048082393	25,85 €
DT6889-QZ	Ponteiro SDS-Max XLR 400mm	Ponteiro	5035048082409	26,24 €
DT6811-QZ	Cinzel SDS-Max XLR 300x25mm	Plano	5035048082423	25,11 €
DT6812-QZ	Cinzel SDS-Max XLR 400x25mm	Plano	5035048082430	26,24 €
DT6818-QZ	Cinzel SDS-Max XLR 400x50mm	Plano	5035048082447	33,89 €
DT6953-QZ	XLR 400mm Hexagonais 19mm	Ponteiro	5035048082461	33,74 €
DT6958-QZ	Cinzel XLR 400x25mm Hexagonais 19mm	Plano	5035048082485	34,89 €



MAIS VIDA ÚTIL

REFERÊNCIA	DESCRIÇÃO	CÓDIGO DE BARRAS	PVP RECOMENDADO SEM IVA
DT60824-QZ	25x340mm	5035048096888	79,79 €
DT60828-QZ	26x540mm	5035048096925	101,00 €
DT60827-QZ	26x340mm	5035048096918	66,24 €
DT60830-QZ	28x570mm	5035048096949	105,44 €
DT60829-QZ	28x380mm	5035048096932	80,70 €
DT60831-QZ	28x670mm	5035048096956	126,70 €
DT60832-QZ	30x380mm	5035048096963	78,40 €
DT60833-QZ	30x570mm	5035048096970	115,72 €
DT60835-QZ	32x570mm	5035048096994	128,52 €
DT60836-QZ	32x920mm	5035048097007	182,50 €
DT60834-QZ	32x380mm	5035048096987	99,65 €
DT60838-QZ	35x570mm	5035048097021	137,52 €
DT60839-QZ	35x670mm	5035048097038	151,70 €
DT60837-QZ	35x380mm	5035048097014	108,50 €
DT60840-QZ	35x380mm	5035048097045	128,47 €
DT60842-QZ	38x570mm	5035048097069	149,13 €
DT60845-QZ	40x570mm	5035048097090	181,26 €
DT60846-QZ	40x920mm	5035048097106	248,04 €
DT60844-QZ	40x380mm	5035048097083	137,68 €
DT60847-QZ	42x570mm	5035048097113	181,26 €

REFERÊNCIA	DESCRIÇÃO	CÓDIGO DE BARRAS	PVP RECOMENDADO SEM IVA
DT60804-QZ	13x540mm	5035048096680	54,03 €
DT60805-QZ	14x340mm	5035048096697	61,05 €
DT60806-QZ	14x540mm	5035048096703	73,31 €
DT60807-QZ	15x340mm	5035048096710	46,91 €
DT60808-QZ	15x540mm	5035048096727	76,52 €

## CINZÉIS E PONTEIROS XLR®

Embalagens Individuais

### CARACTERÍSTICAS

- Haste em aço temperado de alto grau, desenhado para uma ótima durabilidade em aplicações extremas.
- Aço totalmente endurecido, para conseguir uma alta resistência ao desgaste e um aumento da vida útil.
- Geometria inovadora de corte e ângulos agressivos para uma melhor extração do material durante toda a vida do cinzel

### APLICAÇÕES

- Para trabalhos pesados de cinzelado, canelado e demolição em betão/barras de reforço e pedra dura.



XLR Plano



XLR Ponteiro



XLR Plano

## SISTEMA SDS-MAX



## BROCAS SDS-MAX 2 CORTES

Embalagens Individuais



### CARACTERÍSTICAS

- A espiral de 2 estrias consegue uma velocidade de perfuração constante e uma eliminação de resíduos eficaz.

### APLICAÇÕES

- Apropriadas para abertura de furos para buchas e ancoragem em alvenaria, todos os tipo de pedras e betão.

REFERÊNCIA	DESCRIÇÃO	CÓDIGO DE BARRAS	PVP RECOMENDADO SEM IVA
DT60200-XJ	16x340mm	5035048050712	31,96 €
DT60201-XJ	16x540mm	5035048050729	39,07 €
DT60202-XJ	18x340mm	5035048050736	35,51 €
DT60203-XJ	18x540mm	5035048050743	42,62 €
DT60204-XJ	20x340mm	5035048050750	35,51 €
DT60205-XJ	20x540mm	5035048050767	39,07 €
DT60206-XJ	22x340mm	5035048050774	39,07 €
DT60207-XJ	22x540mm	5035048050781	46,17 €
DT60208-XJ	24x340mm	5035048050798	44,39 €
DT60209-XJ	24x540mm	5035048050804	47,94 €
DT60210-XJ	25x340mm	5035048050811	49,71 €
DT60211-XJ	25x540mm	5035048050828	53,26 €
DT60212-XJ	26x340mm	5035048050835	88,78 €
DT60213-XJ	26x540mm	5035048050842	60,36 €

REFERÊNCIA	DESCRIÇÃO	CÓDIGO DE BARRAS	PVP RECOMENDADO SEM IVA
DT60214-XJ	28x380mm	5035048050859	63,92 €
DT60215-XJ	28x570mm	5035048050866	67,47 €
DT60216-XJ	28x670mm	5035048050873	74,57 €
DT60217-XJ	30x380mm	5035048050880	65,70 €
DT60218-XJ	30x570mm	5035048050897	71,00 €
DT60219-XJ	32x380mm	5035048099964	71,00 €
DT60220-XJ	32x570mm	5035048099971	76,63 €

## CINZÉIS SDS-MAX

### CINZÉIS SDS-MAX



#### CARACTERÍSTICAS

Para cinzelagem, abertura de roços e trabalhos de demolição em betão, pedra (dureza média), remoção de azulejos, tijoleira e reboco

Embalagens Individuais

REFERÊNCIA	DESCRIÇÃO	CÓDIGO DE BARRAS	PVP RECOMENDADO SEM IVA
DT8087-QZ	Ponteiro SDS-Max 600mm	5035048061411	30,25 €
DT8088-QZ	Cinzel Plano SDS-Max 25x600mm	5035048061428	29,94 €
DT6824-QZ	Cinzel plano SDS-Max 50x400mm	5011402378128	30,60 €
DT6826-QZ	Goiva SDS-Max 26x300mm	5011402378098	44,60 €
DT6834-QZ	Cinzel plano para azulejo SDS-Max 80x300mm	5035048034231	41,18 €
DT6837-QZ	Cinzel com dentes TCT SDS-Max 38x280mm	5035048034248	125,90 €
DT6838-QZ	Bujarda SDS-Max 35x200mm	5035048034255	143,78 €
DT8090-QZ	Pá SDS-Max 110x400mm	5035048034514	91,41 €
DT8091-QZ	Escopro para cortar asfalto SDS-Max 90x400mm	5035048034521	81,45 €



## CINZELES E PONTEIROS SDS-MAX ALTO DESEMPENHO



#### CARACTERÍSTICAS

• Tecnologia de fundição mantém as características naturais do metal garantindo cinzeis com maior durabilidade.

Embalagens Individuais

REFERÊNCIA	DESCRIÇÃO	CÓDIGO DE BARRAS	PVP RECOMENDADO SEM IVA
DT60701-QZ	Ponteiro SDS-Max 280mm	5035048538333	9,96 €
DT60702-QZ	Ponteiro SDS-Max 400mm	5035048538340	12,64 €
DT60703-QZ	Cinzel plano SDS-Max 25x280mm	5035048538364	9,96 €
DT60704-QZ	Cinzel plano SDS-Max 25x400mm	5035048538388	11,10 €
DT60705-QZ	Cinzel plano SDS-MAX 75x300mm	5035048538395	20,00 €



## CINZÉIS HEXAGONAIS

Embalagens Individuais



### CARACTERÍSTICAS

- Cinzéis com diâmetro de 19 mm para abertura de roços e trabalhos de demolição em betão, pedra (dureza média), remoção de azulejos, tijoleira e reboco.

REFERÊNCIA	DESCRIÇÃO	TIPO	CÓDIGO DE BARRAS	PVP RECOMENDADO SEM IVA
DT6940-QZ	400 mm	Ponteiro	5035048025031	23,56 €
DT6941-QZ	600 mm	Ponteiro	5035048025048	45,95 €

### CARACTERÍSTICAS

- Cinzéis com diâmetro de 28 mm para abertura de roços e trabalhos de demolição em betão, pedra (dureza média), remoção de azulejos, tijoleira e reboco.

REFERÊNCIA	DESCRIÇÃO	TIPO	CÓDIGO DE BARRAS	PVP RECOMENDADO SEM IVA
DT6927-QZ	500 mm	Ponteiro	5035048070505	38,77 €
DT6928-QZ	500 x 125 mm	Pá escavadora	5035048070512	127,13 €
DT6929-QZ	500 x 36 mm	Cinzel Plano	5035048070529	38,77 €

### CARACTERÍSTICAS

- Cinzéis com diâmetro de 30 mm para abertura de roços e trabalhos de demolição em betão, pedra (dureza média), remoção de azulejos, tijoleira e reboco.

REFERÊNCIA	DESCRIÇÃO	TIPO	CÓDIGO DE BARRAS	PVP RECOMENDADO SEM IVA
DT6808-QZ	410 mm	Ponteiro	5035048083246	30,63 €
DT6809-QZ	410 mm	Cinzel Plano	5035048083253	35,77 €

REFERÊNCIA	DESCRIÇÃO	TIPO	CÓDIGO DE BARRAS	PVP RECOMENDADO SEM IVA
DT6942-QZ	25 x 400 mm	Cinzel Plano	5035048025055	24,47 €
DT6943-QZ	25 x 600 mm	Cinzel Plano	5035048025062	47,29 €
DT6944-QZ	60 x 300 mm	Cinzel Plano	5035048025079	57,78 €
DT6945-QZ	60 x 450 mm	Cinzel Plano	5035048025086	69,99 €
DT6946-QZ	140 x 350 mm	Pá	5035048025093	107,00 €

REFERÊNCIA	DESCRIÇÃO	TIPO	CÓDIGO DE BARRAS	PVP RECOMENDADO SEM IVA
DT6932-QZ	500 x 76 mm	Cinzel Plano	5035048070536	52,10 €
DT6934-QZ	500 x 110 mm	Escopro para cortar asfalto	5035048070550	116,26 €



Ponteiros

Plano

Plano

Pá

## COROAS PERCUTORAS DE ALTO DESEMPENHO SDS-MAX

REFERÊNCIA	DESCRIÇÃO	CÓDIGO DE BARRAS	PVP RECOMENDADO SEM IVA
<b>DT6761-QZ</b>	50 x 107 mm	5035048013731	<b>130,83 €</b>
<b>DT6762-QZ</b>	68 x 107 mm	5035048013748	<b>148,98 €</b>
<b>DT6763-QZ</b>	80 x 107 mm	5035048013755	<b>168,31 €</b>
<b>DT6764-QZ</b>	90 x 107 mm	5035048013762	<b>192,51 €</b>
<b>DT6765-QZ</b>	100 x 107 mm	5035048013779	<b>219,13 €</b>



### CARACTERÍSTICAS

- Para colocação de tubos de esgoto, água, aquecimento, interruptores, caixas de junção ou distribuição.

### APLICAÇÕES

- Para utilização com coroas percutoras ligeiras. Devem ser usadas com brocas piloto.

## ADAPTADORES PARA COROAS SDS-MAX

REFERÊNCIA	DESCRIÇÃO	CÓDIGO DE BARRAS	PVP RECOMENDADO SEM IVA
<b>DT6770-QZ</b>	180 mm (SDS-Max)	5035048013793	<b>69,08 €</b>
<b>DT6771-QZ</b>	400 mm (SDS-Max)	5035048013809	<b>114,76 €</b>

REFERÊNCIA	DESCRIÇÃO	CÓDIGO DE BARRAS	PVP RECOMENDADO SEM IVA
<b>DT6772-QZ</b>	155 mm (Broca Piloto)	5035048013816	<b>26,89 €</b>
<b>DT6773-QZ</b>	280 mm (Extensão)	5035048013823	<b>119,64 €</b>

## BROCAS DE ATRAVESSAMENTO

REFERÊNCIA	DESCRIÇÃO	CÓDIGO DE BARRAS	PVP RECOMENDADO SEM IVA
<b>DT6790-QZ</b>	55 x 550 mm	5035048013861	<b>520,51 €</b>
<b>DT6791-QZ</b>	65 x 550 mm	5035048013878	<b>612,18 €</b>
<b>DT6792-QZ</b>	80 x 550 mm	5035048013885	<b>710,12 €</b>



### CARACTERÍSTICAS

- Para furos de atravessamento (55 a 80mm de diâmetro) e até 550mm de comprimento em betão e pedra.

### APLICAÇÕES

- Ideais para perfurações com martelos de 5 a 10 KG.

## COROAS DE UMA PEÇA

REFERÊNCIA	DESCRIÇÃO	CÓDIGO DE BARRAS	PVP RECOMENDADO SEM IVA
<b>DT6783-QZ</b>	68 x 300 mm	5035048013847	<b>228,88 €</b>
<b>DT6785-QZ</b>	185 mm (Broca Piloto)	5035048013909	<b>32,13 €</b>

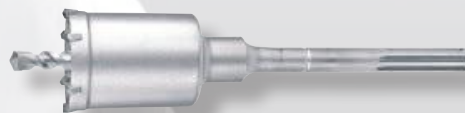















### CARACTERÍSTICAS

- Para martelos SDS-Max – execução de furos em pedra ou betão de 50 a 80mm de diâmetro.

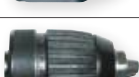
### APLICAÇÕES

- La gama de coroas de uma peça son ideais para perfurações com martelos de 5 a 10 KG.

	REFERÊNCIA	DESCRIÇÃO	CAPACIDADE DO BUCHAS	CÓDIGO DE BARRAS	PVP RECOMENDADO SIN IVA
<b>BUCHAS</b>					
<b>BUCHAS DE CREMALHEIRA</b>					
	DT7012-QZ	Bucha de cremalheira	1.5-13 mm 1/2" x 20UNF	5011402371389	24,85 €
	DT7013-QZ	Bucha de cremalheira	1.0-10 mm 3/8" x 24UNF	5035048060186	18,26 €
<b>BUCHAS DE APERTO RÁPIDO</b>					
	DT7001-QZ	Bucha de aperto rápido, 2 mangas, plástico	10 mm 1/2" x 20 UNF	5011402371358	34,30 €
	DT7040-QZ	Bucha de aperto rápido, 2 mangas, plástico	10mm 3/8" x 24 UNF	5035048060209	26,34 €
	DT7042-QZ	Bucha de aperto rápido, 1 manga, metal	10mm 1/2" x 20 UNF	5035048060223	44,68 €
	DT7002-QZ	Bucha de aperto rápido, 2 mangas, plástico	13 mm 1/2" x 20 UNF	5011402371365	42,30 €
	DT7043-QZ	Bucha de aperto rápido, 2 mangas, metal	13 mm 1/2" x 20 UNF	5035048060230	42,89 €
	DT7044-QZ	Bucha de aperto rápido, 2 mangas, metal com mordentes de carboneto	13mm 1/2" x 20 UNF	5035048060247	56,90 €
	DT7045-QZ	Bucha de aperto rápido, 1 manga, metal	13mm 1/2" x 20 UNF	5035048060254	42,89 €
	DT7046-QZ	Bucha de aperto rápido, 1 manga, metal com mordentes de carboneto	13mm 1/2" x 20 UNF	5035048060261	56,90 €
	DT7025-QZ	Bucha de aperto rápido, 2 mangas, plástico com mordentes de carboneto	13mm 1/2" x 20 UNF	5035048061718	37,97 €

	REFERÊNCIA	DESCRIÇÃO	CAPACIDADE DO BUCHAS	CÓDIGO DE BARRAS	PVP RECOMENDADO SEM IVA
<b>BUCHAS</b>					
<b>BUCHAS ESPECIAIS</b>					
	<b>DT7005-QZ</b>	Bucha com chave 13mm 1/2" x 20UNF + adaptador SDS-Plus	1.5-13 mm 1/2" x 20UNF	5035048060278	<b>36,78 €</b>
	<b>DT7017-QZ</b>	Bucha de substituição rápida plástica de 2 anéis para martelos 2 e 4 Kg (D25104K)	1.5 x 13 mm	5035048061695	<b>48,41 €</b>
	<b>DT7018-QZ</b>	Bucha de substituição rápida metal de 2 anéis para martelos 2 e 4 Kg (D25104K)	1.5 x 13 mm	5035048061701	<b>66,10 €</b>

## ADAPTADOR SDS-PLUS

REFERÊNCIA	DESCRIÇÃO	CÓDIGO DE BARRAS	PVP RECOMENDADO SEM IVA
<b>DT6830-QZ</b>	Adaptador de SDS-Max a SDS-Plus	5011402378135	<b>75,13 €</b>
<b>DT7021-QZ</b>	Chave para bucha de 10 mm e 13 mm (S2)	5011402371396	<b>5,62 €</b>
<b>DT7022-QZ</b>	Adaptador 5/8" x 16 UNF chave para bucha (S9)	5035048060506	<b>6,16 €</b>
<b>DT7030-QZ</b>	Adaptador SDS-Plus para bucha 1/2" x 20 UNF	5011402371419	<b>17,62 €</b>

### CARACTERÍSTICAS

- Gama de adaptadores SDS-PLUS de alta qualidade.

### APLICAÇÕES

- Permite utilização de brocas de encabadouro redondo em martelos sds plus. Utilização apenas no modo sem percussão

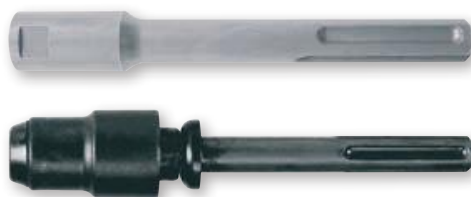



## BROCAS PARA METAL EXTREME 2

Embalagens Individuais

Ponta guia disponível a partir de diâmetros maiores a 4,8 mm.



### CARACTERÍSTICAS

- Maior velocidade de furação - até 4 x mais rápida que uma broca HSS - standard.
- Maior durabilidade - 50% mais forte que uma broca HSS - standard.
- Furos mais limpos e precisos. Isentos de rebarbas.
- Corpo fresado de design inovador evita a possibilidade de quebra. • Haste com 3 faces para evitar o resvalar dentro da bucha do berbequim (diâmetros > 5,0mm).
- Revestimento a óxido de ferro evita o sobreaquecimento e aumenta a durabilidade espiral.
- El vástago antideslizante con 3 caras planas impide el deslizamiento en el buchas

### APLICAÇÕES

- Para a furação de chapas de metal ou outros materiais finos quando é requerido furos com alta qualidade de acabamento. (Ideal para a furação de madeira e plástico.)



## BROCAS PARA METAL EXTREME 2

Embalagens Individuais (10 Brocas)

REFERÊNCIA	DESCRIÇÃO	U.E	CÓDIGO DE BARRAS	PVP RECOMENDADO SEM IVA
DT5034-QZ	1x34mm	2	5035048034767	2,79 €
DT5035-QZ	1.5x40mm	2	5035048034774	2,90 €
DT5036-QZ	2x49mm	2	5035048034781	2,99 €
DT5037-QZ	2.5x57mm	2	5035048034798	3,10 €
DT5038-QZ	3x61mm	2	5035048034804	3,19 €
DT5039-QZ	3.2x65mm	2	5035048034811	3,19 €
DT5040-QZ	3.3x65mm	2	5035048034828	3,19 €
DT5041-QZ	3.5x70mm	2	5035048034835	3,34 €
DT5042-QZ	4x75mm	2	5035048034842	3,44 €
DT5043-QZ	4.2x75mm	1	5035048034859	2,19 €
DT5044-QZ	4.5x80mm	1	5035048034866	2,35 €
DT5045-QZ	4.8x86mm	1	5035048034873	2,75 €
DT5046-QZ	5x86mm	1	5035048034880	2,99 €
DT5047-QZ	5.5x93mm	1	5035048034897	3,24 €
DT5048-QZ	6x93mm	1	5035048034903	3,39 €
DT5049-QZ	6.5x101mm	1	5035048034910	3,79 €
DT5050-QZ	7x109mm	1	5035048034927	4,14 €
DT5051-QZ	7.5x109mm	1	5035048034934	4,39 €
DT5052-QZ	8x117mm	1	5035048034941	4,79 €
DT5053-QZ	8.5x117mm	1	5035048034958	5,04 €
DT5054-QZ	9x125mm	1	5035048034965	5,79 €
DT5055-QZ	9.5x125mm	1	5035048034972	5,94 €
DT5056-QZ	10x133mm	1	5035048034989	6,78 €
DT5057-QZ	10.5x133mm	1	5035048034996	7,09 €
DT5058-QZ	11x142mm	1	5035048052006	8,18 €
DT5059-QZ	11.5x142mm	1	5035048052013	8,43 €
DT5060-QZ	12x151mm	1	5035048052020	9,58 €
DT5061-QZ	12.5x151mm	1	5035048052037	9,93 €
DT5062-QZ	13x151mm	1	5035048052044	10,33 €

REFERÊNCIA	DESCRIÇÃO	CÓDIGO DE BARRAS	PVP RECOMENDADO SEM IVA
DT5535-QZ	1x34mm	5035048052051	8,44 €
DT5536-QZ	1.5x40mm	5035048052068	10,87 €
DT5537-QZ	2x49mm	5035048052075	10,87 €
DT5538-QZ	2.5x57mm	5035048052082	11,57 €
DT5539-QZ	3x61mm	5035048052099	12,85 €
DT5540-QZ	3.2x65mm	5035048052105	14,68 €
DT5541-QZ	3.3x65mm	5035048052112	14,68 €
DT5542-QZ	3.5x70mm	5035048052129	15,26 €
DT5543-QZ	4x75mm	5035048052136	15,85 €
DT5544-QZ	4.2x75mm	5035048052143	20,03 €
DT5545-QZ	4.5x80mm	5035048052150	20,94 €
DT5546-QZ	4.8x86mm	5035048052167	21,96 €
DT5547-QZ	5x86mm	5035048052174	26,83 €
DT5548-QZ	5.5x93mm	5035048052181	30,15 €
DT5549-QZ	6x93mm	5035048052198	31,49 €
DT5550-QZ	6.5x101mm	5035048052204	35,72 €
DT5551-QZ	7x109mm	5035048052211	39,74 €
DT5552-QZ	7.5x109mm	5035048052228	42,41 €
DT5553-QZ	8x117mm	5035048052235	46,22 €
DT5554-QZ	8.5x117mm	5035048052242	53,76 €
DT5555-QZ	9x125mm	5035048052259	59,81 €
DT5556-QZ	9.5x125mm	5035048052266	59,33 €
DT5557-QZ	10x133mm	5035048052273	70,85 €
DT5558-QZ	10.5x133mm	5035048052280	75,66 €
DT5559-QZ	11x142mm	5035048052297	84,61 €
DT5560-QZ	11.5x142mm	5035048052303	91,15 €
DT5561-QZ	12x151mm	5035048052310	102,98 €
DT5562-QZ	12.5x151mm	5035048052327	109,35 €
DT5563-QZ	13x151mm	5035048052334	115,67 €

## BROCAS DE COBALTO HSS-CO EXTREME

Embalagens Individuais



REFERÊNCIA	DESCRIÇÃO	U.E	CÓDIGO DE BARRAS	PVP RECOMENDADO SEM IVA
DT4958-QZ	1.0x34mm	2	5035048535073	2,79 €
DT4959-QZ	1.5x40mm	2	5035048535080	2,79 €
DT4900-QZ	2x49mm	2	5035048094648	3,36 €
DT4901-QZ	2.5x57mm	2	5035048094655	3,36 €
DT4902-QZ	3x61mm	2	5035048094662	4,39 €
DT4903-QZ	3.5x70mm	2	5035048094679	4,77 €
DT4904-QZ	4x75mm	2	5035048094686	5,10 €
DT4905-QZ	4.5x80mm	2	5035048094693	2,93 €
DT4906-QZ	5x86mm	1	5035048094709	3,26 €
DT4907-QZ	5.5x93mm	1	5035048094716	3,69 €
DT4908-QZ	6x93mm	1	5035048094723	4,11 €
DT4909-QZ	6.5x101mm	1	5035048094730	4,68 €
DT4911-QZ	7x109mm	1	5035048094747	5,10 €
DT4912-QZ	8x117mm	1	5035048094754	7,23 €
DT4963-QZ	8.5x117mm	1	5035048535141	6,34 €

## BROCAS PARA METAL HSS-G DIN 338

Embalagens Individuais



### CARACTERÍSTICAS

- Fresagem de precisão para garantir uma maior velocidade de furação, maior durabilidade e excelente concentricidade.
- Fresada a partir de uma peça sólida com espiral do tipo N e ponta de precisão a 118°.
- Tolerância h8 do diâmetro.
- Brocas de diâmetro acima de 13mm (1/2") possuem o encabado rebaixado a 12,7mm.

### APLICAÇÕES

- Ideais para furação de aço com berbequins portáteis ou engenhos de furar em aço ou outros metais com tensão superior a 1100N/mm<sup>2</sup>: bronze, soldaduras, aço inox, e aços reforçados com cromo e níquel.

REFERÊNCIA	DESCRIÇÃO	U.E	CÓDIGO DE BARRAS	PVP RECOMENDADO SEM IVA
DT5202-QZ	1.5x40mm	2	5011402373451	2,70 €
DT5203-QZ	2x49mm	2	5011402373475	2,79 €
DT5204-QZ	2.5x57mm	2	5011402373499	2,90 €
DT5205-QZ	3x61mm	2	5011402373512	2,99 €
DT5206-QZ	3.2x65mm	2	5011402373536	2,99 €
DT5208-QZ	3.5x70mm	2	5011402373574	3,10 €
DT5209-QZ	4x75mm	2	5011402373598	3,10 €
DT5211-QZ	4.2x75mm	1	5011402373635	1,95 €
DT5212-QZ	4.5x80mm	1	5011402373659	2,10 €
DT5213-QZ	4.8x86mm	1	5011402373673	2,19 €



### CARACTERÍSTICAS

- Furação mais rápida – até 4x mais rápida que as brocas HSS-R.
- Maior durabilidade – até 50% mais resistentes que as brocas standard HSS-R.
- Furos limpos, precisos graças às espirais de corte de design espiral.
- Núcleo maximizado reduz a quebra."

### APLICAÇÕES

- Ideais para a furação de aço com berbequins portáteis ou engenhos de furar em aço, ferro, ferro forjado, bronze, níquel e outras ligas até 900N/mm<sup>2</sup>."

REFERÊNCIA	DESCRIÇÃO	U.E	CÓDIGO DE BARRAS	PVP RECOMENDADO SEM IVA
DT4913-QZ	9x125mm	1	5035048094761	8,32 €
DT4914-QZ	10x133mm	1	5035048094778	10,82 €
DT4916-QZ	12x151mm	1	5035048094792	13,46 €



REFERÊNCIA	DESCRIÇÃO	U.E	CÓDIGO DE BARRAS	PVP RECOMENDADO SEM IVA
DT5214-QZ	5x86mm	1	5011402373697	2,19 €
DT5215-QZ	5.5x93mm	1	5011402373710	2,44 €
DT5216-QZ	6x93mm	1	5011402373734	2,55 €
DT5217-QZ	6.5x101mm	1	5011402373758	2,79 €
DT5218-QZ	7x109mm	1	5011402373772	3,10 €
DT5219-QZ	8x117mm	1	5011402373796	3,90 €
DT5220-QZ	8.5x117mm	1	5011402373819	4,74 €
DT5221-QZ	9x125mm	1	5011402373833	5,29 €
DT5222-QZ	10x133mm	1	5011402373857	6,29 €
DT5224-QZ	11x142mm	1	5011402373895	7,53 €
DT5226-QZ	12x151mm	1	5011402373932	8,78 €
DT5227-QZ	13x151mm	1	5011402373956	9,48 €
DT5228-QZ	14x160mm	1	5011402373970	18,20 €
DT5229-QZ	15x169mm	1	5011402373994	22,14 €
DT5230-QZ	16x178mm	1	5011402374014	23,29 €

## BROCAS CÔNICAS EXTREME IMPACT

### CARACTERÍSTICAS

- Para furação e alargamento de furos de 4mm até 34mm.
- Impacto: de 47mm até 25mm.

REFERÊNCIA	DESCRIÇÃO	CÓDIGO DE BARRAS	PVP RECOMENDADO SEM IVA
DT5026-QZ	4 - 12 mm	5035048077276	26,07 €
DT5027-QZ	6 - 18 mm	5035048077283	23,78 €
DT5030-QZ	14 - 25 mm	5035048077290	47,08 €
DT5031-QZ	20 - 34 mm	5035048077306	78,45 €



DT5030-QZ

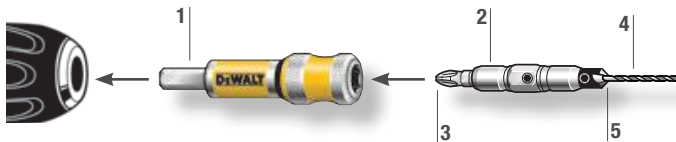

- 1 Adaptador de fácil utilização.
- 2 Suporte de posicionamento
- 3 Pontas piloto
- 4 Pontas para aparafusar.
- 5 Ferramenta auxiliar de perfuração

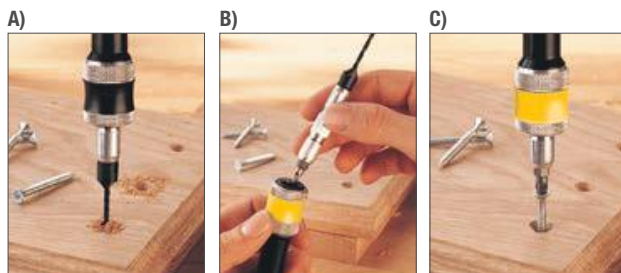

## ESCREADOR COM BROCA PILOTO

REFERÊNCIA	DESCRIÇÃO	U.E	CÓDIGO DE BARRAS	PVP RECOMENDADO SEM IVA
DT7604-XJ	Broca piloto e escareador Nº 6	1	5035048052402	5,78 €
DT7605-XJ	Broca piloto e escareador Nº 8	1	5035048052419	5,78 €
DT7606-XJ	Broca piloto e escareador Nº 10	1	5035048031759	5,78 €
DT7607-XJ	Broca piloto e escareador Nº 12	1	5035048052402	5,78 €

## FRESAS ANULARES PARA COLUNA MAGNÉTICA

### CARACTERÍSTICAS

- Fresas anulares fabricadas com Aço HSS para garantir uma máxima durabilidade.

REFERÊNCIA	DESCRIÇÃO	CÓDIGO DE BARRAS	PVP RECOMENDADO SEM IVA
DT8401-XJ	16 mm Ø	5035048098790	37,75 €
DT8403-XJ	20 mm Ø	5035048098813	46,91 €
DT8406-XJ	26 mm Ø	5035048098844	60,30 €



## SISTEMA DEWALT "FLIP & DRIVE"

- Conjunto completo para furar e aparafusar com escareadores, pontas piloto e pontas de aparafusar.

REFERÊNCIA	DESCRIÇÃO	CÓDIGO DE BARRAS	PVP RECOMENDADO SEM IVA
DT7600-XJ	LONGITUDE completo Nº 6 (3mm)	5035048052402	27,53 €
DT7601-XJ	LONGITUDE completo Nº 8 (4mm)	5035048052372	27,53 €
DT7602-XJ	LONGITUDE completo Nº 10 (5mm)	5035048052389	27,53 €
DT7603-XJ	LONGITUDE completo Nº 12 (6mm)	5035048052396	27,53 €

- A) Perfuração sem esforço.
- B) Rápida e fácil conexão entre perfuração e aparafusar.
- C) Aparafusar na mesma ação.



REFERÊNCIA	DESCRIÇÃO	U.E	CÓDIGO DE BARRAS	PVP RECOMENDADO SEM IVA
DT7608-XJ	Broca Piloto Nº6	3	5035048031773	6,05 €
DT7609-XJ	Broca Piloto Nº8	3	5035048031780	6,05 €
DT7610-XJ	Broca Piloto Nº10	3	5035048031797	6,05 €

## BROCAS PARA MADEIRA

Embalagens Individuais



### CARACTERÍSTICAS

- Fabricado com liga de aço e cromo- vanadium.
- Ponta de centrar e cortantes laterais (tipo B) para furos limpos e precisos.

### APLICAÇÕES

- Ideal para a furação de folheados, aglomerados e todos os tipos de madeira natural.
- Usada para efectuar camas para embeber cabeças de parafusos.

REFERÊNCIA	DESCRIÇÃO	CÓDIGO DE BARRAS	PVP RECOMENDADO SEM IVA
DT4503-QZ	3x70mm	5011402385553	1,51 €
DT4504-QZ	4x80mm	5011402385560	1,57 €
DT4505-QZ	5x90mm	5011402385577	1,57 €
DT4506-QZ	6x100mm	5011402385584	1,68 €
DT4507-QZ	7x110mm	5011402385591	1,78 €
DT4508-QZ	8x120mm	5011402385607	2,00 €
DT4509-QZ	9x130mm	5011402385614	2,28 €
DT4510-QZ	10x133mm	5011402385621	2,54 €
DT4511-QZ	11x150mm	5011402385638	3,36 €
DT4512-QZ	12x155mm	5011402385645	3,63 €
DT4513-QZ	13x155mm	5011402385652	4,11 €
DT4514-QZ	14x160mm	5011402385669	4,38 €
DT4516-QZ	16x165mm	5011402385683	5,57 €
DT4518-QZ	18x200mm	5011402385690	6,06 €
DT4520-QZ	20x200mm	5011402385706	6,82 €

## BROCAS PARA COFRAGEM

Embalagens Individuais

### APLICAÇÕES

- Para uma furação rápida e precisa em madeira.

REFERÊNCIA	DESCRIÇÃO	CÓDIGO DE BARRAS	PVP RECOMENDADO SEM IVA
DT4871-QZ	8x600mm	5035048014042	9,90 €
DT4872-QZ	10x600mm	5035048014059	11,25 €
DT4873-QZ	12x600mm	5035048014066	13,61 €
DT4874-QZ	16x600mm	5035048014073	16,61 €
DT4875-QZ	18x600mm	5035048014080	21,85 €
DT4876-QZ	20x600mm	5035048014097	25,17 €
DT4877-QZ	22x600mm	5035048014103	30,15 €

## BROCAS PUA PARA MADEIRA EXTREME DEWALT®

Embalagens Individuais



### CARACTERÍSTICAS

- Haste mais resistente para maior durabilidade
- Arestas de corte chanfradas para uma furação mais rápida e limpa
- Ponto central fresado com precisão e design optimizado para uma penetração mais fácil no material e maior velocidade.

### APLICAÇÕES

- Furação rápida em madeira.
- Ideal para madeira natural, aglomerados e outros materiais.
- Ideal para abertura de furos para dobradiças ou passagem de tubos.

REFERÊNCIA	DESCRIÇÃO	CÓDIGO DE BARRAS	PVP RECOMENDADO SEM IVA
DT4762-QZ	10x152mm	5035048072950	3,05 €
DT4763-QZ	12x152mm	5035048072967	2,81 €
DT4765-QZ	14x152mm	5035048072981	3,43 €
DT4766-QZ	16x152mm	5035048072998	3,43 €
DT4767-QZ	18x152mm	5035048073001	3,59 €
DT4768-QZ	20x152mm	5035048073018	3,80 €
DT4769-QZ	22x152mm	5035048073025	3,91 €
DT4770-QZ	24x152mm	5035048073032	4,31 €
DT4771-QZ	25x152mm	5035048073049	4,34 €
DT4772-QZ	26x152mm	5035048073056	4,66 €
DT4773-QZ	28x152mm	5035048073063	5,14 €
DT4774-QZ	30x152mm	5035048073070	5,47 €
DT4775-QZ	32x152mm	5035048073087	5,73 €
DT4776-QZ	35x152mm	5035048073094	6,16 €
DT4777-QZ	38x152mm	5035048073100	7,18 €
DT4778-QZ	40x152mm	5035048073117	7,23 €
DT4849-QZ	300mm	5035048058923	8,78 €

## BROCAS HELICOIDAIS PARA MADEIRA

Embalagens Individuais

REFERÊNCIA	DESCRIÇÃO	CÓDIGO DE BARRAS	PVP RECOMENDADO SEM IVA
DT4600-QZ	6x200mm	5011402385720	10,87 €
DT4602-QZ	8x200mm	5011402385737	11,20 €
DT4604-QZ	10x200mm	5011402385744	11,47 €
DT4606-QZ	12x200mm	5011402385751	12,38 €
DT4608-QZ	14x200mm	5011402385768	12,98 €
DT4610-QZ	16x200mm	5011402385775	14,18 €
DT4612-QZ	18x200mm	5011402385782	16,01 €
DT4614-QZ	20x200mm	5011402385799	17,90 €
DT4615-QZ	22x200mm	5011402385805	19,74 €
DT4616-QZ	24x200mm	5011402385812	22,18 €
DT4618-QZ	26x200mm	5011402385829	25,26 €
DT4620-QZ	30x200mm	5011402385843	35,10 €



### CARACTERÍSTICAS

- Ponta guia com rosca para ajudar à precisão
- Cortantes laterais garantem furos limpos com menos aparas
- Espiral "Lewis" permite uma fácil remoção do material e uma furação rápida"

### APLICAÇÕES

- Abertura de furos limpos e precisos através de traves, vigas, portas



## BROCAS AUTO-PERFURANTES

### CARACTERÍSTICAS

- Cortantes da espiral 2 x mais afiadas para uma furação extremamente rápida em madeira.
- Rápida penetração no material. Design da haste garante excelente retenção na bucha.

### APLICAÇÕES

- Para uma furação rápida e precisa em madeira.

REFERÊNCIA	DESCRIÇÃO	CÓDIGO DE BARRAS	PVP RECOMENDADO SEM IVA
DT4575-QZ	Ø 25 mm	5035048072004	14,47 €
DT4576-QZ	Ø 28 mm	5035048072011	15,56 €
DT4577-QZ	Ø 32 mm	5035048072028	18,08 €
DT4578-QZ	Ø 35 mm	5035048072035	19,27 €
DT4579-QZ	Ø 38 mm	5035048072042	21,52 €
DT4580-QZ	Ø 41 mm	5035048072059	23,42 €
DT4581-QZ	Ø 45 mm	5035048072066	23,75 €
DT4582-QZ	Ø 51 mm	5035048072073	25,60 €
DT4583-QZ	Ø 54 mm	5035048072080	27,25 €

REFERÊNCIA	DESCRIÇÃO	CÓDIGO DE BARRAS	PVP RECOMENDADO SEM IVA
DT4584-QZ	Ø 57 mm	5035048072097	27,85 €
DT4585-QZ	Ø 65 mm	5035048072103	29,97 €
DT4586-QZ	Ø 68 mm	5035048072110	31,18 €
DT4587-QZ	Ø 74 mm	5035048072127	34,56 €
DT4588-QZ	Ø 76 mm	5035048072134	37,02 €
DT4589-QZ	Ø 92 mm	5035048072141	47,39 €
DT4590-QZ	Ø 117 mm	5035048072158	55,09 €
DT4592-QZ	Extensor 140 mm	5035048072172	14,20 €

## BROCAS DE TCT PARA DOBRADIÇAS

REFERÊNCIA	DESCRIÇÃO	CÓDIGO DE BARRAS	PVP RECOMENDADO SEM IVA
DT4541-QZ	Ø 26 mm	5011402386161	16,32 €
DT4543-QZ	Ø 35 mm	5011402386185	18,86 €



### CARACTERÍSTICAS

- Com pastilhas de carbono-tungsténio para que a base do furo fique plana.
- Haste Hexagonais permite uma fácil fixação da broca à bucha.

### APLICAÇÕES

- Abertura de caixas para dobradiças

## BROCAS MULTIMATERIAL

Embalagens Individuais



MADEIRA

TIJOLO

ALUMÍNIO

REFERÊNCIA	DESCRIÇÃO	CÓDIGO DE BARRAS	PVP RECOMENDADO SEM IVA
DT6515-QZ	3 x 80 x 50 mm	5035048066010	3,73 €
DT6516-QZ	3.5 x 80 x 50 mm	5035048066027	3,73 €
DT6517-QZ	4 x 103 x 73 mm	5035048066034	4,59 €
DT6518-QZ	5 x 113 x 83 mm	5035048066041	4,59 €
DT6519-QZ	6 x 123 x 93 mm	5035048066058	4,59 €
DT6520-QZ	6.5 x 123 x 93 mm	5035048066065	4,81 €



### CARACTERÍSTICAS

- Ponta única de 120° fresada para garantir uma afiação máxima.
- Pastilha totalmente suportada garante uma furação mais rápida e maior durabilidade.
- Encabadouro faceado garante maior retenção na bucha.

### APLICAÇÕES

- Indicadas para a furação de madeira, plástico, aço, metais não ferrosos e pedra.

REFERÊNCIA	DESCRIÇÃO	CÓDIGO DE BARRAS	PVP RECOMENDADO SEM IVA
DT6521-QZ	7 x 123 x 93 mm	5035048066072	4,98 €
DT6522-QZ	8 x 134 x 104 mm	5035048066089	5,19 €
DT6523-QZ	9 x 134 x 104 mm	5035048066096	7,47 €
DT6524-QZ	10 x 134 x 104 mm	5035048066102	5,89 €
DT6525-QZ	12 x 153 x 123 mm	5035048066119	8,39 €
DT6526-QZ	13 x 160 x 130 mm	5035048066126	11,15 €

## CORONAS BI-METAL

### CARACTERÍSTICAS

- Coroas projectadas para utilização profissional nas aplicações standard.
- Dentes de passo variável, produzidas em aço rápido de grande dureza

### APLICAÇÕES

- Ideal para abrir furos de grandes dimensões em aço inox, bronze, cobre, alumínio, madeira, plástico ou outros materiais compostos.

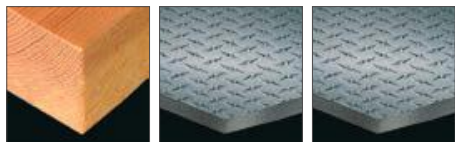

MADEIRA

ALUMÍNIO

AÇO INOXIDÁVEL

REFERÊNCIA	DESCRIÇÃO	CÓDIGO DE BARRAS	PVP RECOMENDADO SEM IVA
DT83014-QZ	Ø 14mm	5035048090152	13,13 €
DT83016-QZ	Ø 16mm	5035048090169	13,13 €
DT83019-QZ	Ø 19mm	5035048090183	13,13 €
DT83020-QZ	Ø 20mm	5035048090190	13,13 €
DT83022-QZ	Ø 22mm	5035048090213	13,13 €
DT83025-QZ	Ø 25mm	5035048090237	13,91 €
DT83029-QZ	Ø 29mm	5035048090251	13,91 €
DT83032-QZ	Ø 32mm	5035048090275	14,94 €
DT83035-QZ	Ø 35mm	5035048090299	15,71 €
DT83038-QZ	Ø 38mm	5035048090312	15,71 €
DT83041-QZ	Ø 41mm	5035048090336	16,22 €
DT83044-QZ	Ø 44mm	5035048090350	17,25 €

REFERÊNCIA	DESCRIÇÃO	CÓDIGO DE BARRAS	PVP RECOMENDADO SEM IVA
DT83048-QZ	Ø 48mm	5035048090374	17,25 €
DT83051-QZ	Ø 51mm	5035048090381	18,33 €
DT83054-QZ	Ø 54mm	5035048090404	18,33 €
DT83057-QZ	Ø 57mm	5035048090411	18,33 €
DT83060-QZ	Ø 60mm	5035048090428	21,58 €
DT83064-QZ	Ø 64mm	5035048090435	21,58 €
DT83067-QZ	Ø 67mm	5035048090459	21,58 €
DT83070-QZ	Ø 70mm	5035048090473	21,58 €
DT83073-QZ	Ø 73mm	5035048090480	21,58 €
DT83076-QZ	Ø 76mm	5035048090497	21,58 €
DT83079-QZ	Ø 79mm	5035048090503	21,58 €
DT83083-QZ	Ø 83mm	5035048090510	25,75 €
DT83086-QZ	Ø 86mm	5035048090527	25,75 €
DT83092-QZ	Ø 92mm	5035048090541	29,87 €
DT83102-QZ	Ø 102mm	5035048090572	37,80 €
DT83105-QZ	Ø 105mm	5035048090589	37,80 €
DT83108-QZ	Ø 108mm	5035048090596	37,80 €
DT83114-QZ	Ø 114mm	5035048090602	43,21 €
DT83121-QZ	Ø 121mm	5035048090619	43,21 €
DT83127-QZ	Ø 127mm	5035048090626	43,21 €
DT83140-QZ	Ø 140mm	5035048090633	48,62 €
DT83152-QZ	Ø 152mm	5035048090640	54,02 €

## COROAS BI-METAL EXTREME 2X

### MAIOR INCLINAÇÃO DOS DENTES

- Corte mais rápido e mais agressivo

### PROJETO MELHORADO DE DENTES

- Maior durabilidade.

### DENTES MAIS RESISTENTES

- Permitem fazer cortes mais rápidos.



### CARACTERÍSTICAS

- Revestimento endurecido ToughCoat™ patentado que reduz o aquecimento da coroa aumentando a sua vida útil

### APLICAÇÕES

- Ideal para abrir furos de grandes dimensões em aço inox, bronze, cobre, alumínio, madeira, plástico ou outros materiais compostos.



MADEIRA

ALUMÍNIO

AÇO INOXIDÁVEL

REFERÊNCIA	DESCRIÇÃO	CÓDIGO DE BARRAS	PVP RECOMENDADO SEM IVA
DT8114L-QZ	14mm	5035048090985	14,42 €
DT8116L-QZ	16mm	5035048088739	14,42 €
DT8119L-QZ	19mm	5035048088746	14,42 €
DT8120L-QZ	20mm	5035048088753	14,42 €
DT8122L-QZ	22mm	5035048088777	14,42 €
DT8125L-QZ	25mm	5035048088791	15,45 €
DT8129L-QZ	29mm	5035048088814	15,45 €
DT8132L-QZ	32mm	5035048088838	16,48 €
DT8135L-QZ	35mm	5035048088852	17,51 €
DT8138L-QZ	38mm	5035048088869	17,51 €

## EXTREME



REFERÊNCIA	DESCRIÇÃO	CÓDIGO DE BARRAS	PVP RECOMENDADO SEM IVA
DT8141L-QZ	41mm	5035048088876	17,77 €
DT8144L-QZ	44mm	5035048088906	18,80 €
DT8148L-QZ	48mm	5035048088920	18,80 €
DT8151L-QZ	51mm	5035048088937	20,09 €
DT8154L-QZ	54mm	5035048088951	20,09 €
DT8157L-QZ	57mm	5035048088968	20,09 €
DT8160L-QZ	60mm	5035048088975	23,69 €
DT8164L-QZ	64mm	5035048088982	23,69 €
DT8167L-QZ	67mm	5035048089002	23,69 €
DT8170L-QZ	79mm	5035048089026	23,69 €
DT8173L-QZ	83mm	5035048089033	23,69 €
DT8176L-QZ	86mm	5035048089040	23,69 €
DT8179L-QZ	79mm	5035048089057	23,69 €
DT8183L-QZ	83mm	5035048089064	28,33 €
DT8186L-QZ	86mm	5035048089071	28,33 €
DT8192L-QZ	92mm	5035048089095	32,70 €
DT8202L-QZ	102mm	5035048089118	41,46 €
DT8205L-QZ	105mm	5035048089125	41,46 €
DT8208L-QZ	114mm	5035048089132	41,46 €
DT8214L-QZ	114mm	5035048089156	47,38 €
DT8221L-QZ	121mm	5035048089163	47,38 €
DT8227L-QZ	127mm	5035048089170	47,38 €
DT8240L-QZ	140mm	5035048089187	53,56 €
DT8252L-QZ	152mm	5035048089194	59,23 €

## ADAPTADOR DE MUDANÇA RÁPIDA

REFERÊNCIA	DESCRIÇÃO	CÓDIGO DE BARRAS	PVP RECOMENDADO SEM IVA
DT8286-QZ	Adaptador mudança rápida de pequena dimensão para coroa de carboneto (sem pinos) 14mm - 30mm de diâmetro	5035048073377	27,32 €
DT8288-QZ	Adaptador mudança rápida de grande dimensão para coroa de carboneto (com pinos) 77mm - 153mm de diâmetro	5035048073391	18,01 €
DT8101-QZ	Adaptador para coroas de 14 a 29mm. Para usar com berbequins de 10mm	5011402370474	17,90 €
DT8102-QZ	Adaptador de mudança rápida para coroas de 32 a 210mm. Para usar com berbequins de 13mm para brocas de 32 a 152mm	5011402370481	22,18 €
DT8108-QZ	Adaptador de mudança rápida com encabadouro SDS-plus para coroas de 32-210mm de diâmetro	5035048061329	20,88 €
DT8109-QZ	Broca piloto Ø 6.35mm para coroas	5035048093467	6,06 €



## COROAS DE CARBONETO

### CARACTERÍSTICAS

- Aresta revestida a diamante (Hrcc85) fixado por soldadura de liga de nickel que assegura alta rentabilidade.
- Resistente ao desgaste assegura maior durabilidade no trabalho com materiais abrasivos tais como cimento e betão."

### APLICAÇÕES

- Ideal para fazer perfurações em alvenaria, concreto, fibra de vidro e outros compostos abrasivos.

REFERÊNCIA	DESCRIÇÃO	CÓDIGO DE BARRAS	PVP RECOMENDADO SEM IVA
DT8118-QZ	Ø 16mm	5035048012345	16,61 €
DT8126-QZ	Ø 20 mm	5035048012123	16,61 €
DT8131-QZ	Ø 25 mm	5035048012147	17,26 €
DT8134-QZ	Ø 29 mm	5035048012154	17,90 €
DT8136-QZ	Ø 32 mm	5035048012161	18,50 €
DT8139-QZ	Ø 35 mm	5035048012178	19,09 €
DT8142-QZ	Ø 38 mm	5035048012185	19,74 €
DT8144-QZ	Ø 40 mm	5035048012192	20,34 €

REFERÊNCIA	DESCRIÇÃO	CÓDIGO DE BARRAS	PVP RECOMENDADO SEM IVA
DT8280-QZ	Broca piloto longa para coroa de carboneto	5035048012253	5,14 €
DT8285-QZ	Broca piloto pequena para coroa de carboneto	5035048013939	4,49 €
DT8281-QZ	Adaptador pequeno e broca para coroa de carboneto de 16 a 29mm de diâmetro	5035048012260	15,41 €
DT8282-QZ	Mandril grande e broca piloto para coroa de carboneto de 32 a 152mm de diâmetro	5035048012277	15,41 €
DT8283-QZ	Adaptador SDS-plus para coroa de carboneto de 16mm a 29mm de diâmetro	5035048012284	16,61 €

## BROCAS DE DIAMANTE PARA FURAR AZULEJOS

Embalagens Individuais



REFERÊNCIA	DESCRIÇÃO	CÓDIGO DE BARRAS	PVP RECOMENDADO SEM IVA
DT6037-QZ	Ø 5mm	5035048066300	20,99 €
DT6038-QZ	Ø 6 mm	5035048066317	22,18 €
DT6039-QZ	Ø 7 mm	5035048066324	22,77 €
DT6040-QZ	Ø 8 mm	5035048066331	23,42 €
DT6041-QZ	Ø 10 mm	5035048066348	27,59 €
DT6042-QZ	Ø 12 mm	5035048066355	28,18 €
DT6043-QZ	Ø 15 mm	5035048066362	31,20 €
DT6044-QZ	Ø 20 mm	5035048066379	34,78 €
DT6045-QZ	Ø 25 mm	5035048066386	40,79 €
DT6047-QZ	Dispensador de água	5035048066409	8,65 €

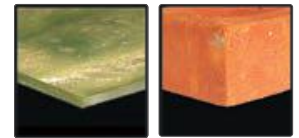

FIBRA DE VIDRIO MADEIRA

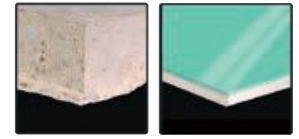

CIMENTO AZULEJOS

### DENTES DE CARBONETO DE TUNGSTENO

- Maior durabilidade
- CORTE MAIS SUAVE
- Corte bi-direcional assegura acção mais suave sem contra-golpe.

REFERÊNCIA	DESCRIÇÃO	CÓDIGO DE BARRAS	PVP RECOMENDADO SEM IVA
DT8147-QZ	Ø 44 mm	5035048012208	21,53 €
DT8149-QZ	Ø 48 mm	5035048012215	21,53 €
DT8150-QZ	Ø 51 mm	5035048012352	22,77 €
DT8155-QZ	Ø 54 mm	5035048012369	24,66 €
DT8156-QZ	Ø 57 mm	5035048012222	25,86 €
DT8163-QZ	Ø 64 mm	5035048012239	27,09 €
DT8172-QZ	Ø 76 mm	5035048012246	29,59 €
DT8177-QZ	Ø 102 mm	5035048072899	41,97 €

## ACESSÓRIOS PARA COROAS DE CARBONETO



REFERÊNCIA	DESCRIÇÃO	CÓDIGO DE BARRAS	PVP RECOMENDADO SEM IVA
DT8284-QZ	Adaptador SDS plus para coroa de carboneto de 32mm a 152mm de diâmetro	5035048012291	20,34 €

### CARACTERÍSTICAS

- Cabeça de grão de diamante, robusta e resistente permite início fácil de perfuração aos 45° com materiais e tratamentos com quase qualquer dureza de azulejos.
- Desenho de cabeça aberta que ajuda a um resfriamento mais eficaz com água.
- La ranura de expulsión permite la eliminación fácil del material cuando se perfora en azulejos.

### APLICAÇÕES

- Orifícios concêntricos limpos em todos os azulejos de paredes ou pisos (até e incluindo Classe 5 de dureza), porcelana, mármore, granito e ardósia. Ideal para a instalação de dispositivos e acessórios em casa de banho e cozinhas.

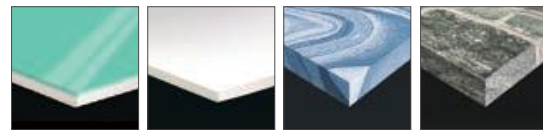

AZULEJOS DE PAREDE PORCELANA MÁRMORE PEDRA

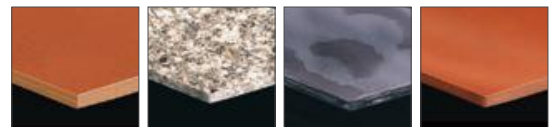

TELHAS DE MADEIRA GRANITO ARDÓSIA TERRACOTA



## ACESSÓRIOS PARA APARAFUSAR

### PONTAS TORSION

#### CARACTERÍSTICAS

- Pontas de aparafusar profissionais de alta qualidade incluindo Torsão e Extreme DEWALT®
- A zona flexível de torsão absorve os picos de torque, reduzindo as quebras.
- As pontas Extreme DEWALT® possuem ranhuras extra e revestimento a níquel (gama Extreme).
- Todas as pontas de aparafusar são fornecidas em embalagens de plástico reutilizáveis.

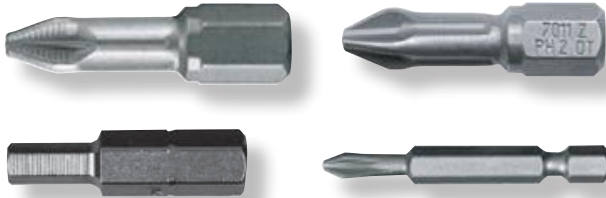

REFERÊNCIA	DESCRIÇÃO	U.E	CÓDIGO DE BARRAS	PVP RECOMENDADO SEM IVA
<b>PONTAS POZIDRIV 25 mm</b>				
DT7211-QZ	Pz1	5	5035048012505	4,55 €
DT7212-QZ	Pz2	5	5035048012529	4,55 €
DT7218-QZ	Pz2	20	5035048012536	15,26 €
DT7213-QZ	Pz3	5	5035048012543	4,55 €
DT7219-QZ	Pz3	20	5035048012550	15,26 €
<b>PONTAS POZIDRIV 50 mm</b>				
DT7225-QZ	Pz1	5	5035048013083	11,35 €
DT7226-QZ	Pz2	5	5035048013090	11,35 €
DT7227-QZ	Pz3	5	5035048013106	11,35 €

REFERÊNCIA	DESCRIÇÃO	U.E	CÓDIGO DE BARRAS	PVP RECOMENDADO SEM IVA
<b>PONTAS PLANAS 25 mm</b>				
DT7105-QZ	4.5mm	5	5035048012437	5,78 €
DT7106-QZ	5.5mm	5	5035048012444	5,78 €
DT7107-QZ	6.5mm	5	5035048012451	5,78 €

REFERÊNCIA	DESCRIÇÃO	U.E	CÓDIGO DE BARRAS	PVP RECOMENDADO SEM IVA
<b>PONTAS HEXAGONAIS</b>				
DT7165-QZ	Nº4	5	5035048012659	4,55 €
DT7166-QZ	Nº5	5	5035048012666	4,55 €
DT7167-QZ	Nº6	5	5035048012673	4,55 €
DT7168-QZ	Nº8	5	5035048012680	4,55 €



REFERÊNCIA	DESCRIÇÃO	U.E	CÓDIGO DE BARRAS	PVP RECOMENDADO SEM IVA
<b>PONTAS QUADRADAS 25 mm</b>				
DT7170-QZ	No.1	5	5035048013564	8,78 €
DT7171-QZ	No.2	5	5035048013571	8,78 €
DT7172-QZ	No.3	5	5035048013588	8,78 €

REFERÊNCIA	DESCRIÇÃO	U.E	CÓDIGO DE BARRAS	PVP RECOMENDADO SEM IVA
<b>PONTAS PHILLIPS 25 mm</b>				
DT7231-QZ	Ph1	5	5035048012581	4,55 €
DT7237-QZ	Ph1	20	5035048012598	15,26 €
DT7232-QZ	Ph2	5	5035048012604	4,55 €
DT7238-QZ	Ph2	20	5035048012611	15,26 €
DT7233-QZ	Ph3	5	5035048012628	4,55 €
<b>PONTAS PHILLIPS 50 mm</b>				
DT7245-QZ	Ph1	5	5035048013113	10,87 €
DT7246-QZ	Ph2	5	5035048013120	10,87 €

REFERÊNCIA	DESCRIÇÃO	U.E	CÓDIGO DE BARRAS	PVP RECOMENDADO SEM IVA
<b>PONTAS TORX 25 mm</b>				
DT7253-QZ	T10	5	5035048012727	8,89 €
DT7254-QZ	T15	5	5035048012734	8,89 €
DT7265-QZ	T15	20	5035048012741	29,29 €
DT7255-QZ	T20	5	5035048012758	8,89 €
DT7266-QZ	T20	20	5035048012765	29,29 €
DT7256-QZ	T25	5	5035048012789	8,89 €
DT7267-QZ	T25	20	5035048012796	29,29 €
DT7257-QZ	T27	5	5035048012819	8,89 €
DT7258-QZ	T30	5	5035048012826	8,89 €
DT7268-QZ	T30	20	5035048012833	29,29 €
DT7259-QZ	T40	5	5035048012857	8,89 €
<b>PONTAS TORX 70 mm</b>				
DT7291-QZ	T15	5	5035048013199	17,09 €
DT7292-QZ	T20	5	5035048013205	17,14 €
DT7293-QZ	T25	5	5035048013212	20,89 €
DT7296-QZ	T40	5	5035048013243	17,25 €

REFERÊNCIA	DESCRIÇÃO	U.E	CÓDIGO DE BARRAS	PVP RECOMENDADO SEM IVA
<b>PONTAS ESPECIAL 110 mm</b>				
DT7203-QZ	110 mm - Pz2	5	5035048013250	36,58 €
DT7204-QZ	110 mm - Ph2	5	5035048013267	36,58 €

## PONTAS PARA APARAFUSAR EM GESSO

	REFERÊNCIA	DESCRIÇÃO	CÓDIGO DE BARRAS	PVP RECOMENDADO SEM IVA
	<b>DT7520-QZ</b>	Porta-pontas magnético para Aparafusador Gesso Cartonado DCF620	5035048092521	<b>10,15 €</b>
	<b>DT7300-QZ</b>	Jogo de 25 pontas para gesso cartonado PR2 25mm	5035048092514	<b>20,35 €</b>
	<b>DT7205-QZ</b>	Ponta 153mm para gesso cartonado PR2	5035048091777	<b>6,07 €</b>
	<b>DT7206-QZ</b>	Pontas 153mm para gesso cartonado PR2 x 5	5035048091784	<b>20,35 €</b>

## ACESSÓRIOS PARA APARAFUSAR



REFERÊNCIA	DESCRIÇÃO	CÓDIGO DE BARRAS	PVP RECOMENDADO SEM IVA
<b>DT7500-QZ</b>	Adaptador magnético de 60mm de comprimento	5011402371310	<b>3,69 €</b>
<b>DT7515-QZ</b>	Conector rápido de 60mm de comprimento	5035048013274	<b>24,68 €</b>
<b>DT7516-QZ</b>	Porta-pontas "Rapidfix" de 60mm de comprimento	5035048013281	<b>30,90 €</b>
<b>DT7701-QZ</b>	Guia telescópica de 9,5mm de diâmetro e 80mm de comprimento	5035048031995	<b>6,64 €</b>
<b>DT7702-QZ</b>	Guia telescópica de 12mm de diâmetro e 120mm de comprimento	5035048032008	<b>7,50 €</b>



## COROAS DE IMPACTO

### CARACTERÍSTICAS

- Design de dentes otimizado para mais velocidade de corte e mais furos por carga de bateria.
- Design de fina parede para uma ótima eficiência no corte de materiais finos.
- Haste Hexagonais para todas as aparafusadoras y chaves de impacto.
- Corpo de uma só peça."

### APLICAÇÕES

- Ideal para furos em metais finos, plásticos e fibra de vidro.
- Para usar com todas as aparafusadoras y chaves de impacto



## CHAVES DE CAIXA MAGNÉTICA



REFERÊNCIA	DESCRIÇÃO	U.E	CÓDIGO DE BARRAS	PVP RECOMENDADO SEM IVA
<b>DT7415-QZ</b>	6x50mm	1	5035048061473	<b>3,16 €</b>
<b>DT7416-QZ</b>	6x35mm	1	5035048061480	<b>3,16 €</b>
<b>DT7401-QZ</b>	7x50mm	1	5011402371181	<b>3,16 €</b>
<b>DT7402-QZ</b>	8x50mm	1	5011402371198	<b>3,21 €</b>
<b>DT7403-QZ</b>	10x50mm	1	5011402371204	<b>3,21 €</b>
<b>DT7422-QZ</b>	11x50mm	1	5035048077580	<b>3,38 €</b>
<b>DT7423-QZ</b>	12x50mm	1	5035048077597	<b>4,66 €</b>
<b>DT7404-QZ</b>	13x50mm	1	5011402371211	<b>3,21 €</b>

## CHAVE DE CAIXA HEXAGONAL MAGNÉTICA DE LIMPEZA FÁCIL

REFERÊNCIA	DESCRIÇÃO	U.E	CÓDIGO DE BARRAS	PVP RECOMENDADO SEM IVA
<b>DT7430-QZ</b>	Ø 8mm	1	5035048085714	<b>5,46 €</b>
<b>DT7440-QZ</b>	Ø 10mm	1	5035048085721	<b>6,51 €</b>
<b>DT7450-QZ</b>	Ø 13mm	1	5035048085738	<b>6,73 €</b>
<b>DT7460-QZ</b>	Ø 8, 10, 13mm	1	5035048085776	<b>19,43 €</b>

REFERÊNCIA	DESCRIÇÃO	CÓDIGO DE BARRAS	PVP RECOMENDADO SEM IVA
<b>DT8253-QZ</b>	Ø 19 mm	5035048079959	<b>21,26 €</b>
<b>DT8254-QZ</b>	Ø 22 mm	5035048079966	<b>21,96 €</b>
<b>DT8255-QZ</b>	Ø 25 mm	5035048079973	<b>22,49 €</b>
<b>DT8256-QZ</b>	Ø 29 mm	5035048079980	<b>23,18 €</b>
<b>DT8257-QZ</b>	Ø 32 mm	5035048079997	<b>24,37 €</b>
<b>DT8258-QZ</b>	Ø 35 mm	5035048080009	<b>25,11 €</b>
<b>DT8259-QZ</b>	Ø 38 mm	5035048080016	<b>25,54 €</b>

## BROCAS DE IMPACTO TITANIUM



### CARACTERÍSTICAS

- Gama completa de brocas para metal projectadas e optimizadas para uso com aparafusadoras de impacto
- Design de apenas 1 peça, ângulo optimizado da espiral e processo de endurecimento que garante extrema durabilidade em aplicações com aparafusadoras de impacto

### APLICAÇÕES

- Perfuração em metal, alumínio e plástico.

REFERÊNCIA	DESCRIÇÃO	CÓDIGO DE BARRAS	PVP RECOMENDADO SEM IVA
DT50000-QZ	3x64mm	5035048535684	5,25 €
DT50001-QZ	3,2x67mm	5035048535691	5,25 €
DT50002-QZ	3,5x70mm	5035048535714	5,25 €
DT50003-QZ	4x71mm	5035048535721	5,25 €
DT50004-QZ	4,2x71mm	5035048535738	5,78 €
DT50005-QZ	4,5x75mm	5035048535745	5,78 €
DT50006-QZ	4,8x76mm	5035048535769	6,30 €
DT50007-QZ	5x78mm	5035048535776	6,30 €
DT50008-QZ	5,5x78mm	5035048535783	6,30 €
DT50009-QZ	6x80mm	5035048535790	6,30 €
DT50011-QZ	7x89mm	5035048535820	6,83 €
DT50013-QZ	8x102mm	5035048535844	8,40 €
DT50016-QZ	10x102mm	5035048535882	10,50 €
DT50017-QZ	11x102mm	5035048535905	11,03 €
DT50018-QZ	12x102mm	5035048535912	11,55 €
DT50050-QZ	Conjunto de 10 brocas de impacto TITANIUM Ø 3, 3.2, 3.5, 4, 4.5, 5, 6, 8, 10, 12mm	5035048536810	58,75 €

## ACESSÓRIOS PARA APARAFUSAR



DT7513-QZ

DT7508-QZ

REFERÊNCIA	DESCRIÇÃO	CÓDIGO DE BARRAS	PVP RECOMENDADO SEM IVA
DT7508-QZ	Adaptador para chave de caixa de impactp de 1/2" a 1/4"	5035048082034	10,61 €
DT7513T-QZ	Adaptador com embraiagem de impacto com ponta Torção Ph2 25mm	5035048089804	32,08 €
DT7512-QZ	Adaptador quadrado de 1/4" Hexagonais a 1/2"	5035048083055	17,51 €

## PONTAS PARA APARAFUSAR IMPACT TORSION

### CARACTERÍSTICAS

- Encaixe Hex de alta durabilidade, desenhado para encaixar em todas as chaves de impacto
- Corpo totalmente Hex desenhado para aumentar força e vida
- Ponta optimizada, reduz o resvalar
- Corpo com tratamento de calor aumenta a durabilidade

**EXTREME** **IMPACT TORSION**



REFERÊNCIA	TAMANHO	LONGITUDE	U.E	CÓDIGO DE BARRAS	PVP RECOMENDADO SEM IVA
<b>PONTAS EXTREME IMPACT TORSION - TORX</b>					
DT7379T-QZ	T10	25 mm	5	5035048089231	5,46 €
DT7380T-QZ	T15	25 mm	5	5035048089248	5,46 €
DT7381T-QZ	T20	25 mm	5	5035048089255	5,46 €
DT7382T-QZ	T25	25 mm	5	5035048089262	5,46 €
DT7383T-QZ	T27	50 mm	5	5035048089279	5,46 €
DT7384T-QZ	T30	50 mm	5	5035048089286	5,46 €
DT7373-QZ	T40	25 mm	5	5035048090695	4,36 €
DT7393T-QZ	T10	50 mm	5	5035048089361	6,56 €
DT7394T-QZ	T15	50 mm	5	5035048089378	6,56 €
DT7395T-QZ	T20	50 mm	5	5035048089385	6,56 €
DT7396T-QZ	T25	50 mm	5	5035048089392	6,56 €
DT7397T-QZ	T27	50 mm	5	5035048089408	6,56 €
DT7398T-QZ	T30	50 mm	5	5035048089415	6,56 €
DT7399T-QZ	T40	50 mm	5	5035048089422	6,56 €

REFERÊNCIA	TAMANHO	LONGITUDE	U.E	CÓDIGO DE BARRAS	PVP RECOMENDADO SEM IVA
<b>PONTAS EXTREME IMPACT TORSION - PHILLIPS</b>					
DT7993T-QZ	PH1	25 mm	5	5035048089439	5,30 €
DT7994T-QZ	PH2	25 mm	5	5035048089446	5,30 €
DT7995T-QZ	PH3	25 mm	5	5035048089453	5,30 €
DT7997T-QZ	PH1	50 mm	5	5035048089460	6,38 €
DT7998T-QZ	PH2	50 mm	5	5035048089477	6,38 €
DT7999T-QZ	PH3	50 mm	5	5035048089484	6,38 €

REFERÊNCIA	TAMANHO	LONGITUDE	U.E	CÓDIGO DE BARRAS	PVP RECOMENDADO SEM IVA
<b>PONTAS EXTREME IMPACT TORSION - POZIDRIV</b>					
DT7386T-QZ	PZ1	25 mm	5	5035048089309	5,30 €
DT7387T-QZ	PZ2	25 mm	5	5035048089316	5,30 €
DT7388T-QZ	PZ3	25 mm	5	5035048089323	5,30 €
DT7390T-QZ	PZ1	50 mm	5	5035048089330	6,38 €
DT7391T-QZ	PZ2	50 mm	5	5035048089347	6,38 €
DT7392T-QZ	PZ3	50 mm	5	5035048089354	6,38 €

## LÂMINAS PARA SERRAS CIRCULARES PORTÁTEIS

### CONSTRUÇÃO

#### APLICAÇÕES

- Veja as descrições individuais para conhecer o encaixe nas serras, o tipo de material a que se destinam e o acabamento final resultante.

#### CARACTERÍSTICAS

- Ângulos de corte fresados com precisão para uma aresta de corte afiada e um corte mais rápido.
- Pastilha extra robusta "k20" e um apoio com design especial para maior durabilidade.
- Base fina em metal duro para uma qualidade profissional.

REFERÊNCIA	DESCRIÇÃO Diâmetro / Furo	TIPO DENTE	ÂNGULO	ESPESSURA	CÓDIGO DE BARRAS	PVP RECOMENDADO SEM IVA
DT1164-QZ	150x20mm	ATB	20°	2.4 mm	5035048011263	18,58 €
DT1140-QZ	152x20mm	ATB	20°	2.4 mm	5035048011010	19,18 €
DT1141-QZ	152x20mm	ATB	10°	2.4 mm	5035048011027	19,82 €
DT1142-QZ	160x20mm	ATB	20°	2.4 mm	5035048011034	20,46 €
DT1143-QZ	160x20mm	ATB	10°	2.4 mm	5035048011041	21,10 €
DT1166-QZ	165x20mm	ATB	20°	2.4 mm	5035048080290	17,83 €
DT1167-QZ	165x20mm	ATB	10°	2.4 mm	5035048080306	20,78 €
DT1144-QZ	165x30mm	ATB	20°	2.4 mm	5035048011058	21,69 €
DT1145-QZ	165x30mm	ATB	10°	2.4 mm	5035048011065	22,28 €



REFERÊNCIA	DESCRIÇÃO Diâmetro / Furo	TIPO DENTE	ÂNGULO	ESPESSURA	CÓDIGO DE BARRAS	PVP RECOMENDADO SEM IVA
DT1146-QZ	170x30mm	ATB	20°	2.4 mm	5035048011072	22,49 €
DT1147-QZ	170x30mm	ATB	10°	2.4 mm	5035048011089	24,15 €
DT1149-QZ	184x16mm	ATB	20°	2.4 mm	5035048011102	25,39 €
DT1151-QZ	184x16mm	ATB	10°	2.4 mm	5035048011126	26,61 €
DT1148-QZ	184x30mm	ATB	20°	2.4 mm	5035048011096	24,75 €
DT1150-QZ	184x30mm	ATB	10°	2.4 mm	5035048011119	26,03 €
DT1152-QZ	190x30mm	ATB	20°	2.4 mm	5035048011133	27,25 €
DT1153-QZ	190x30mm	ATB	10°	2.4 mm	5035048011140	27,85 €
DT1156-QZ	235x30mm	ATB	20°	2.4 mm	5035048011171	29,67 €
DT1157-QZ	235x30mm	ATB	10°	2.4 mm	5035048011188	30,96 €

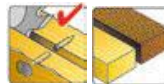

### CORTES EM MADEIRA

#### CARACTERÍSTICAS

- Excelente acabamento da superfície assegurado pelas ranhuras anti-dilatação abertas a laser e que reduzem a vibração e o ruído precisão consistente graças a uma base equilibrada e cortadas a laser maiores intervalos entre afiamentos, graças aos dentes produzidos em micro-grãos de carbono



#### CORTES RÁPIDOS

- Madeira natural.

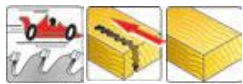

DT4011-QZ



REFERÊNCIA	DESCRIÇÃO Diâmetro / Furo/ Dentes	TIPO DENTE	ÂNGULO	ESPESSURA	CÓDIGO DE BARRAS	PVP RECOMENDADO SEM IVA
DT4013-QZ	184 x 16 x 16	ATB	25°	2.6 mm	5035048056660	49,64 €
DT4015-QZ	235 x 30 x 18	ATB	25°	2.6 mm	5035048056684	61,21 €

#### ACABAMENTO FINO E CORTE TRANSVERSAL

- Para cortes de qualidade em aglomerados, madeiras macias e duras

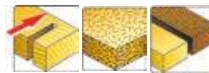

DT4064-QZ



REFERÊNCIA	DESCRIÇÃO Diâmetro / Furo	TIPO DENTE	ÂNGULO	ESPESSURA	CÓDIGO DE BARRAS	PVP RECOMENDADO SEM IVA
DT4064-QZ	190 x 30 x 40	ATB	10°	2.6 mm	5035048057056	71,66 €
DT4067-QZ	235 x 30 x 40	ATB	10°	3.0 mm	5035048057087	86,27 €

FT: Dente Direito / ATB: Dente Alternado / TCG: Dente Alternado Direito  
HDF: Dente Alternado Convexo

### APLICAÇÕES GERALES

• Para todas as aplicações de corte transversal e longitudinal em material, aglomerados, laminados e aglomerados de partículas.

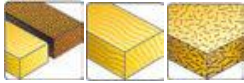

DT4036-QZ



REFERÊNCIA	DESCRIÇÃO Diâmetro / Furo/ Dentes	TIPO DENTE	ÂNGULO	ESPESSURA	CÓDIGO DE BARRAS	PVP RECOMENDADO SEM IVA
DT4033-QZ	190 x 30 x 28	ATB	10°	2.6 mm	5035048056851	<b>62,38 €</b>
DT4036-QZ	235 x 30 x 28	ATB	25°	3.0 mm	5035048056882	<b>78,30 €</b>
DT4038-QZ	240 x 30 x 28	ATB	25°	3.0 mm	5035048056905	<b>80,75 €</b>

### LÂMINAS PARA SERRAS CIRCULARES PORTÁTEIS

- As pastilhas de carbono C-3 mantêm o gume das arestas de corte, garantindo uma maior durabilidade da lâmina.
- Espessura fina - permite mais cortes por carga, minimizando o consumo da bateria.
- Processo triplo de afiamento dá à pastilha o fio de uma lâmina para garantir um acabamento de qualidade.
- Especialmente projectada para usar com serras sem fio DEWALT. A linha compreende 2 lâminas para o corte de madeira e 1 para o corte de plástico e metais não ferrosos.

DT1204-QZ



REFERÊNCIA	DESCRIÇÃO Diâmetro / Furo/ Dentes	TIPO DENTE	ÂNGULO	ESPESSURA	CÓDIGO DE BARRAS	PVP RECOMENDADO SEM IVA
DT1202-QZ	136 x 10 x 30	FT	3°	1.5 mm	5011402378173	<b>37,49 €</b>
DT1203-QZ	165 x 10 x 16	ATB	20°	1.5 mm	5035048031056	<b>35,99 €</b>
DT1210-XJ	173 x 10 x 40	ATB	0°	1.7 mm	5035048056431	<b>97,30 €</b>

FT: Dente Direito / ATB: Dente Alternado / TCG: Dente Alternado Direito  
HDF: Dente Alternado Convexo

### LÂMINAS PARA SERRAS CIRCULARES COM MOVIMENTO DE MERGULHO

- Ideal para corte de precisão

DT1090-QZ



REFERÊNCIA	DESCRIÇÃO Diâmetro / Furo/ Dentes	TIPO DENTE	ÂNGULO	ESPESSURA	CÓDIGO DE BARRAS	PVP RECOMENDADO SEM IVA
DT1090-QZ*	165 x 20 x 48	ATB	5°	2.0 mm	5035048066416	<b>92,66 €</b>
DT4057-QZ*	165 x 20 x 40	ATB	5°	2.0 mm	5035048056981	<b>61,05 €</b>
DT4026-QZ	165 x 20 x 24	ATB	25°	2.6 mm	5035048056783	<b>51,03 €</b>
DT4087-QZ	165 x 20 x 48	TCG	-5°	2.6 mm	5035048057186	<b>84,08 €</b>
DT4063-QZ	184 x 160 x 48	ATB	-5°	2.6 mm	5035048057049	<b>66,14 €</b>

\* DT1090-QZ: Para ferramentas com fio

\* DT1091-QZ: Para ferramentas sem fio

### ACABAMENTO FINO

• Geometria do dente do tipo ATB, número elevado de dentes e ângulos de ataque trabalhados para um corte com excelente qualidade de acabamento



DT4094-QZ



REFERÊNCIA	DESCRIÇÃO Diâmetro / Furo/ Dentes	TIPO DENTE	ÂNGULO	ESPESSURA	CÓDIGO DE BARRAS	PVP RECOMENDADO SEM IVA
DT4092-QZ	184 x 16 x 48	TCG	-5°	2.6 mm	5035048057230	<b>83,27 €</b>
DT4094-QZ	190 x 30 x 48	TCG	-5°	2.6 mm	5035048057254	<b>86,86 €</b>
DT4256-QZ	230 x 30 x 48	TCG	-5°	2.6 mm	5035048057582	<b>97,08 €</b>
DT4097-QZ	235 x 30 x 56	TCG	-5°	3.0 mm	5035048057285	<b>101,00 €</b>



### LÂMINAS PARA METAL

DT1924-QZ



REFERÊNCIA	DESCRIÇÃO Diâmetro / Furo/ Dentes	TIPO DENTE	ÂNGULO	ESPESSURA	CÓDIGO DE BARRAS	PVP RECOMENDADO SEM IVA
<b>AÇO</b>						
DT1923-QZ	140 x 20 x 30	TCG	1,5°	1,49 mm	5035048093412	<b>62,98 €</b>
DT1924-QZ	165 x 20 x 48	TCG	1,5°	1,56 mm	5035048093429	<b>78,74 €</b>
<b>AÇO INOXIDÁVEL</b>						
DT1918-QZ	140 x 20 x 40	TCG	10°	1,53 mm	5035048093368	<b>73,45 €</b>
DT1919-QZ	165 x 20 x 48	TCG	10°	1,60 mm	5035048093375	<b>83,95 €</b>
<b>ALUMÍNIO</b>						
DT1910-QZ	140 x 20 x 30	FT	3°	1,49 mm	5035048093283	<b>52,45 €</b>
DT1911-QZ	165 x 20 x 36	FT	3°	1,49 mm	5035048093290	<b>62,95 €</b>
DT1912-QZ	190 x 30 x 48	TCG	-5°	2,10 mm	5035048093306	<b>73,45 €</b>
DT1913-QZ	2356 x 30 x 48	TCG	-5°	2,10 mm	5035048093313	<b>83,95 €</b>
DT1914-QZ	216 x 30 x 48	TCG	-5°	2,10 mm	5035048093320	<b>94,45 €</b>

# LÂMINAS PARA SERRAS CIRCULARES ESTACIONÁRIAS

## CORTE EM MADEIRA

### CARACTERÍSTICAS

- Indicadas para o corte de madeira, MDF e aglomerados. Veja as descrições individuais para conhecer mais detalhes
- Todas as lâminas possuem limitador de profundidade de corte
- Design do dente do tipo FT garante um corte rápido e preciso"

### PARA USO EM SERRAS DE BRAÇO RADIAL



DT4202-QZ

REFERÊNCIA	DESCRIÇÃO Diâmetro / Furo/ Dentes	TIPO DENTE	ÂNGULO	ESPESSURA	CÓDIGO DE BARRAS	PVP RECOMENDADO SEM IVA
DT4202-QZ	250 x 30 x 24	FT	10°	2.8 mm	5035048057322	78,88 €
DT4301-QZ	250 x 30 x 24	FT	10°	3.0 mm	5035048057766	87,51 €
DT4204-QZ	300 x 30 x 32	FT	10°	3.0 mm	5035048057346	93,18 €
DT4305-QZ	350 x 30 x 36	FT	10°	3.0 mm	5035048057803	119,21 €

### CORTES GENERALES

- Indicadas para o corte de madeira, MDF e aglomerados. Veja as descrições individuais para conhecer mais detalhes
- Todas as lâminas possuem limitador de profundidade de corte
- Design do dente do tipo FT garante um corte rápido e preciso"



DT4320-QZ

REFERÊNCIA	DESCRIÇÃO Diâmetro / Furo/ Dentes	TIPO DENTE	ÂNGULO	ESPESSURA	CÓDIGO DE BARRAS	PVP RECOMENDADO SEM IVA
DT4310-QZ	216 x 30 x 24	ATB	-5°	2.6 mm	5035048057827	78,88 €
DT4320-QZ	216 x 30 x 48	ATB	-5°	2.6 mm	5035048057902	85,68 €
DT4226-QZ	250 x 30 x 30	ATB	20°	3.0 mm	5035048057476	86,86 €
DT4321-QZ	250 x 30 x 30	ATB	10°	3.0 mm	5035048057919	85,77 €
DT4322-QZ	250 x 30 x 40	ATB	10°	3.0 mm	5035048057926	103,79 €
DT4322-QZ	250 x 30 x 48	ATB	10°	3.0 mm	5035048057933	105,87 €
DT4327-QZ	300 x 30 x 60	ATB	10°	3.0 mm	5035048057971	110,69 €
DT4330-QZ	305 x 30 x 36	ATB	-5°	3.0 mm	5035048058008	105,60 €

FT: Dente Direito / ATB: Dente Alternado / TCG: Dente Alternado Direito  
HDF: Dente Alternado Convexo



DT4310-QZ

### CORTE DE QUALIDADE

- Os dentes permanecem afiados durante mais tempo graças à utilização de pastilhas produzidas em carbono micro-granulado.
- Excepcional acabamento das superfícies cortadas devido às ranhuras anti-vibração.
- Excelente encaixe na flange graças ao excelente acabamento e à baixa tolerância imposta ao furo central da lâmina.

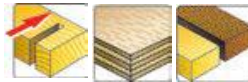

DT4351-QZ

REFERÊNCIA	DESCRIÇÃO Diâmetro / Furo/ Dentes	TIPO DENTE	ÂNGULO	ESPESSURA	CÓDIGO DE BARRAS	PVP RECOMENDADO SEM IVA
DT4350-QZ	216x30mm	ATB	-5°	2.6 mm	5035048058107	106,41 €
DT4370-QZ	216x30mm	ATB	-5°	2.6 mm	5035048058220	95,48 €
DT4351-QZ	250x30mm	TCG	10°	3.0 mm	5035048058114	121,72 €
DT4352-QZ	250x30mm	ATB	-5°	3.0 mm	5035048058121	107,10 €
DT4353-QZ	250x30mm	ATB	10°	2.6 mm	5035048058138	140,63 €
DT4354-QZ	250x30mm	ATB	-5°	3.0 mm	5035048058145	138,49 €
DT4324-QZ	260x30mm	ATB	10°	2.6 mm	5035048057940	113,21 €
DT4328-QZ	300x30mm	ATB	10°	3.0 mm	5035048057988	122,36 €
DT4260-QZ	305x30mm	ATB	-5°	3.0 mm	5035048057629	115,78 €
DT4331-QZ	305x30mm	ATB	-5°	3.0 mm	5035048058015	118,67 €
DT4283-QZ	305x30mm	ATB	-5°	2.6 mm	5035048057674	139,50 €

### CORTES RÁPIDOS

- Maior durabilidade em materiais mais rijos, tais como madeiras tropicais e mdf, graças ao poder anti-corrosivo das pastilhas. rápido de maderas naturales blandas y duras.



DT4215-QZ

REFERÊNCIA	DESCRIÇÃO Diâmetro / Furo/ Dentes	TIPO DENTE	ÂNGULO	ESPESSURA	CÓDIGO DE BARRAS	PVP RECOMENDADO SEM IVA
DT4210-QZ	305 x 30 x 32	TCG	-5°	2.6 mm	5035048057353	81,40 €
DT4311-QZ	250 x 30 x 24	FT	10°	2.6 mm	5035048057834	78,88 €
DT4312-QZ	260 x 30 x 24	ATB	15°	3.0 mm	5035048057841	78,88 €
DT4214-QZ	260 x 30 x 24	ATB	15°	2.6 mm	5035048057391	79,15 €
DT4215-QZ	315 x 30 x 24	ATB	10°	3.0 mm	5035048057407	91,79 €

## LÂMINAS PARA CORTES EM MADEIRA

- Os dentes permanecem afiados durante mais tempo graças à utilização de pastilhas produzidas em carbono micro-granulado.
- Excepcional acabamento das superfícies cortadas devido às ranhuras anti-vibração.
- Maior durabilidade em materiais mais rijos, tais como madeiras tropicais e mdf, graças ao poder anti-corrosivo das pastilhas.
- Excelente encaixe na flange graças ao excelente acabamento e à baixa tolerância imposta ao furo central da lâmina.



DT4287-QZ



REFERÊNCIA	DESCRIÇÃO Diâmetro / Furo/ Dentes	TIPO DENTE	ÂNGULO	ESPESSURA	CÓDIGO DE BARRAS	PVP RECOMENDADO SEM IVA
DT4285-QZ	210x30mm 80D	TCG	-5°	3.0 mm	5035048057698	101,75 €
DT4286-QZ	216x30mm 80D	TCG	-5°	3.0 mm	5035048057704	107,48 €
DT4287-QZ	250x30mm 80D	TCG	-5°	3.0 mm	5035048057711	131,73 €
DT4373-QZ	250x30mm 80D	TCG	+10°	3.0 mm	5035048058251	131,10 €
DT4280-QZ	260x30mm 80D	TCG	-5°	3.0 mm	5035048057643	127,23 €
DT4282-QZ	250x30mm 96D	TCG	-5°	3.0 mm	5035048057667	148,92 €
DT4376-QZ	300x30mm 96D	TCG	+10°	3.0 mm	5035048058282	151,70 €
DT4378-QZ	300x30mm 96D	TCG	-5°	3.0 mm	5035048058305	162,48 €
DT4281-QZ	300x30mm 80D	TCG	-5°	3.0 mm	5035048057650	139,34 €
DT4288-QZ	305x30mm 80D	TCG	-5°	3.0 mm	5035048057728	139,34 €
DT4290-QZ	305x30mm 96D	TCG	-5°	3.0 mm	5035048057742	156,69 €
DT4334-QZ	305x30mm 54D	ATB	+10°	3.0 mm	5035048058046	166,38 €
DT4291-QZ	350x30mm 96D	TCG	-5°	3.0 mm	5035048057759	180,62 €

## LÂMINAS PARA SERRA CIRCULAR ESTACIONÁRIA



DT1668-QZ

REFERÊNCIA	DESCRIÇÃO Diâmetro / Furo/ Dentes	TIPO DENTE	ÂNGULO	ESPESSURA	CÓDIGO DE BARRAS	PVP RECOMENDADO SEM IVA
DT1668-QZ	184 x 16 x 40	ATB	7°	2.5 mm	5035048537039	23,00 €

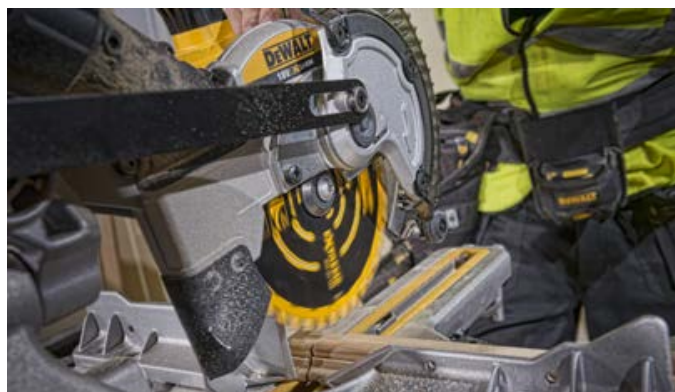

## CONSTRUÇÃO

- Ângulos de corte fresados com precisão para uma aresta de corte afiada e um corte mais rápido.
- Pastilha extra robusta "k20" e um apoio com design especial para maior durabilidade.
- Base fina em metal duro para uma qualidade profissional.

REFERÊNCIA	DESCRIÇÃO Diâmetro / Furo/ Dentes	TIPO DENTE	ÂNGULO	ESPESSURA	CÓDIGO DE BARRAS	PVP RECOMENDADO SEM IVA
DT1154-QZ	216x30mm 24D	ATB	-5°	3.0 mm	5035048011157	28,54 €
DT1155-QZ	216x30mm 40D	ATB	-5°	3.0 mm	5035048011164	29,08 €
DT1158-QZ	250x30mm 24D	ATB	10°	3.0 mm	5035048011195	32,18 €
DT1159-QZ	250x30mm 40D	ATB	10°	3.0 mm	5035048011201	33,42 €
DT1160-QZ	305x30mm 24D	ATB	-5°	3.0 mm	5035048011218	45,20 €
DT1161-QZ	305x30mm 48D	ATB	10°	3.0 mm	5035048011225	46,38 €
DT1162-QZ	305x30mm 60D	ATB	-5°	3.0 mm	5035048011232	47,66 €
DT1163-QZ	315x30mm 24D	ATB	20°	3.0 mm	5035048011249	50,12 €

## CORTE DE METAL



DT1926-QZ

REFERÊNCIA	DESCRIÇÃO Diâmetro / Furo/ Dentes	TIPO DENTE	ÂNGULO	ESPESSURA	CÓDIGO DE BARRAS	PVP RECOMENDADO SEM IVA
DT1925-QZ	305x25,4mm 80D	TCG	1,5°	2,31 mm	5035048093436	199,56 €
DT1926-QZ	355x25,4mm 66D	TCG	1,5°	2,15 mm	5035048093443	199,56 €
DT1927-QZ	355x25,4mm 90D	TCG	1,5°	3,20 mm	5035048093450	231,08 €
DT1920-QZ	305x25,4mm 80D	MMJ	10°	3,20 mm	5035048093382	210,07 €
DT1921-QZ	355x25,4mm 70D	MMJ	10°	3,20 mm	5035048093399	210,07 €
DT1922-QZ	355x25,4mm 90D	MMJ	10°	3,20 mm	5035048093405	231,08 €
DT1915-QZ	250x30mm 60D	TCG	-5°	3,20 mm	5035048093337	125,95 €
DT1916-QZ	305x30mm 80D	TCG	-5°	3,20 mm	5035048093344	152,20 €
DT1917-QZ	355x25,4mm 100D	TCG	-5°	3,20 mm	5035048093351	199,45 €

## ANILHAS REDUTORAS



REFERÊNCIA	DIÂMETRO mm	DIÂM. interno mm	ESPESSURA mm	U.E.	CÓDIGO DE BARRAS	PVP RECOMENDADO SEM IVA
DT1094-QZ	30	16	1,8	10	5011402382071	5,46 €
DT1095-QZ	30	20	1,8	10	5011402382088	5,46 €
DT1096-QZ	30	25	1,8	10	5011402382095	5,46 €
DT1099-QZ	30	25	2,2	10	5011402382101	5,46 €

	REFERÊNCIA	DESCRIÇÃO	REFERÊNCIA BOSCH EQUIVALENTE	U.E.	CÓDIGO DE BARRAS	PVP RECOMENDADO SEM IVA
<b>LÂMINA DE SERRA DE RECORTE</b>						
<b>LÂMINA DE SERRA DE RECORTE PARA CORTES PRECISOS</b>						
	DT2205-QZ	Lâmina de serra de recorte XPC, comprimento: 100mm, espaço entre dentes: 2.5mm, para cortes precisos, limpos e rápidos em madeira até 30mm de espessura	T101B	5	5035048074978	13,35 €
	DT2206-QZ	Lâmina de serra de recorte XPC, comprimento: 100mm, espaço entre dentes: 2.5mm, para cortes precisos, limpos e rápidos em madeira aglomerado, laminado e plástico até 30mm de espessura	T101B	20	5035048074985	45,59 €
	DT2207-QZ	Lâmina de serra de recorte XPC, comprimento: 94mm, espaço entre dentes: 2.5mm, para cortes limpos e rápidos em madeira, aglomerado, laminados e plásticos até 30mm de espessura, encabadouro em U	T101BR	5	5035048074992	13,35 €
	DT2208-QZ	Lâmina de serra de recorte XPC, comprimento: 94mm, espaço entre dentes: 2.5mm, para cortes limpos e rápidos em madeira, aglomerado, laminados e plásticos até 30mm de espessura, encabadouro em U	U101B	5	5035048075005	13,18 €
	DT2209-QZ	Lâmina de serra de recorte XPC, comprimento: 100mm, espaço entre dentes: 4.2mm, para cortes precisos, limpos e rápidos em madeira, aglomerado, laminado e plástico até 60mm de espessura	T101D	5	5035048075012	13,28 €
	DT2210-QZ	Lâmina de serra de recorte XPC, comprimento: 100mm, espaço entre dentes: 4.2mm, para cortes precisos, limpos e rápidos em madeira, aglomerado, laminado e plástico até 60mm de espessura	T101D	20	5035048075029	45,59 €
	DT2211-QZ	Lâmina de serra de recorte XPC, comprimento: 100mm, espaço entre dentes: 3.1mm, para cortes grosseiros e rápidos em madeira, aglomerado, laminado e plástico até 60mm de espessura	T111C	5	5035048075036	10,92 €
	DT2212-QZ	Lâmina de serra de recorte XPC, comprimento: 100mm, espaço entre dentes: 4.2mm, para cortes rápidos e precisos em madeira, aglomerado, laminado e plástico até 60mm de espessura	T111C	20	5035048075043	39,91 €
	DT2213-QZ	Lâmina de serra de recorte XPC, comprimento: 100mm, espaço entre dentes: 4.2mm, para cortes rápidos e precisos em madeira, aglomerado, laminado e plástico até 60mm de espessura	T144D	5	5035048075050	12,84 €
	DT2214-QZ	Lâmina de serra de recorte XPC, comprimento: 100mm, espaço entre dentes: 4.2mm, para cortes rápidos e precisos em madeira, aglomerado, laminado e plástico até 60mm de espessura	T144D	20	5035048075067	41,95 €
	DT2215-QZ	Lâmina de serra de recorte XPC, comprimento: 94mm, espaço entre dentes: 4mm, para cortes limpos e rápidos em madeira, aglomerado, laminados e plásticos até 60mm de espessura, encabadouro em U	U144D	5	5035048075074	12,68 €
	DT2216-QZ	Lâmina de serra de recorte XPC, comprimento: 82mm, espaço entre dentes: 2mm, lâmina para efectuar curvas apertadas com precisão em madeira, aglomerado, laminados até 15mm de espessura. Não é indicada para cortes de incisão	T119B0	5	5035048075081	12,57 €
	DT2217-QZ	Lâmina de serra de recorte XPC, comprimento: 100mm, espaço entre dentes: 2.5mm, lâmina bi-metal para maior durabilidade, para cortes limpos e rápidos em madeira, aglomerado, laminados e plásticos até 30mm de espessura	T101BF	3	5035048075098	7,99 €
	DT2218-QZ	Lâmina de serra de recorte XPC, comprimento: 100mm, espaço entre dentes: 4mm, lâmina bi-metal para maior durabilidade, para cortes limpos e rápidos em madeira, aglomerado, laminados e plásticos até 60mm de espessura	T101DF	3	5035048075104	7,99 €
	DT2219-QZ	Lâmina de serra de recorte XPC, comprimento: 100mm, espaço entre dentes: 2.5mm, lâmina bi-metal para maior durabilidade, para cortes limpos e isento de estilhaços em madeira até 40mm de espessura	T101BRF	3	5035048075111	7,99 €
	DT2220-QZ	Lâmina de serra de recorte XPC, comprimento: 100mm, espaço entre dentes: 4mm, lâmina bi-metal para maior durabilidade, para cortes limpos e rápidos em madeira, aglomerado, laminados e plásticos até 60mm de espessura	T144DF	3	5035048075128	9,16 €
	DT2221-QZ	Lâmina de serra de recorte XPC, comprimento: 100mm, espaço entre dentes: 3mm, lâmina bi-metal para maior durabilidade, para cortes rápidos em alumínio até 15mm de espessura e em plástico até 30mm de espessura	T127D	3	5035048075135	7,50 €



	REFERÊNCIA	DESCRIÇÃO	REFERÊNCIA BOSCH EQUIVALENTE	U.E.	CÓDIGO DE BARRAS	PVP RECOMENDADO SEM IVA
<b>LÂMINA DE SERRA DE RECORTE PARA MADEIRA</b>						
	DT2168-QZ	Lâmina de serra de recorte HCS, comprimento: 76mm, espaço entre dentes: 1.4mm, para cortes finos e em curva de madeira, contraplacado, laminados e plástico até 30mm de espessura	T101AO	5	5035048033234	7,83 €
	DT2165-QZ	Lâmina de serra de recorte HCS, comprimento: 100mm, espaço entre dentes: 2.5mm, para cortes finos e a direito em madeira, aglomerado, contraplacado, laminados e plástico até 30mm de espessura	T101B	5	5035048033135	7,28 €
	DT2164-QZ	Lâmina de serra de recorte HCS, comprimento: 100mm, espaço entre dentes: 4mm, para cortes rápidos e a direito em madeira, aglomerado, contraplacado, laminados e plástico até 60mm de espessura	T101B	5	5035048033128	8,16 €
	DT2052-QZ	Lâmina de serra de recorte HCS, comprimento: 116mm, espaço entre dentes: 3mm, para cortes limpos e rápidos em madeira, aglomerado e fibra de madeira de até 65mm de espessura	T301DC	5	5035048060919	12,69 €
	DT2053-QZ	Lâmina de serra de recorte HCS, comprimento: 100mm, espaço entre dentes: 2.5mm, para cortes invertidos sem rebarbas em madeira e laminados até 40mm de espessura	T101BR	5	5035048060926	8,38 €
	DT2050-QZ	Lâmina de serra de recorte HCS, comprimento: 76mm, espaço entre dentes: 2mm, para cortes em madeiras macias, aglomerados e contraplacados, cortes simples até 15mm de espessura	T119BO	5	5035048060896	7,11 €
	DT2166-QZ	Lâmina de serra de recorte HCS, comprimento: 100mm, espaço entre dentes: 4mm, para cortes rápidos e a direito em madeira e aglomerado até 60mm de espessura	T144D	5	5035048033142	6,62 €
	DT2169-QZ	Lâmina de serra de recorte HCS, comprimento: 152mm, espaço entre dentes: 4mm, para cortes rápidos e a direito em madeira e aglomerado até 100mm de espessura	T344D	5	5035048033241	14,55 €
	DT2077-QZ	Lâmina de serra de recorte HCS, comprimento: 100mm, espaço entre dentes: 4mm, para cortes rápidos e curvos em madeira e aglomerado, até 60mm de espessura	T244D	5	5035048060858	8,27 €
	DT2051-QZ	Lâmina de serra de recorte HCS, comprimento: 132mm, espaço entre dentes: 4mm, para cortes rápidos e grosseiro em madeira e contraplacado, aglomerado até 85mm de espessura	T301DL	5	5035048060902	13,28 €
	DT2074-QZ	Lâmina de serra de recorte HCS, comprimento: 112mm, espaço entre dentes: 2.3mm, para cortes finos e a direito em madeira até 65mm de espessura	T142HB	1	5035048060827	6,62 €
	DT2075-QZ	Lâmina de serra de recorte HCS, comprimento: 100mm, espaço entre dentes: 4mm, para cortes muito rápidos em madeira e aglomerado de até 60mm de espessura (lâmina extra-grosseira)	T144DP	5	5035048060827	10,26 €
	DT2076-QZ	Lâmina de serra de recorte HCS, comprimento: 152mm, espaço entre dentes: 4mm, para cortes rápidos em madeira e aglomerado de até 100mm de espessura (lâmina extra-grosseira)	T344DP	5	5035048060827	15,82 €
	DT2048-QZ	Lâmina de serra de recorte HCS, comprimento: 116mm, espaço entre dentes: 2.5mm, para cortes limpos em madeira, aglomerado, contraplacado e laminados até 65mm de espessura	T301BCP	5	5035048060827	14,55 €
	DT2049-QZ	Lâmina de serra de recorte HCS, comprimento: 100mm, espaço entre dentes: 4mm, para cortes limpos e a direito em madeira e aglomerado até 60mm de espessura (lâmina mais larga)	T101DP	5	5035048060827	8,82 €
	DT2057-QZ	Lâmina de serra de recorte HCS, comprimento: 116mm, espaço entre dentes: 2.3mm, para cortes em madeira e aglomerado de fibras e partículas até 65mm de espessura, lâmina Progressor para cortes rápidos de materiais de distintas espessuras	T234X	5	5035048060827	10,42 €
	DT2080-QZ	Lâmina de serra de recorte Extreme bi-metal para materiais especiais, comprimento: 82mm, passo de diente: 1.7mm, para cortes limpos a direito em todo o tipo de laminados até 15mm de espessura	T101BIF	5	5035048014400	26,24 €
	DT2081-QZ	Lâmina de serra de recorte Extreme bi-metal para materiais especiais, comprimento: 82mm, passo de diente: 1.4mm, para cortes limpos em curva em todo o tipo de laminados até 15mm de espessura	T101AOF	3	5035048014417	11,52 €
	DT2167-QZ	Lâmina de serra de recorte HCS, comprimento: 180mm, espaço entre dentes: 4mm, para cortes rápidos e grosseiros em madeira de construção até 120mm de espessura	T744D	5	5035048014455	18,47 €

	REFERÊNCIA	DESCRIÇÃO	REFERÊNCIA BOSCH EQUIVALENTE	U.E.	CÓDIGO DE BARRAS	PVP RECOMENDADO SEM IVA
<b>LÂMINA DE SERRA DE RECORTE PARA CORTES EM LÂMINAS METÁLICAS</b>						
	<b>DT2156-QZ</b>	Lâmina de serra de recorte Extreme bi-metal, comprimento: 76mm, espaço entre dentes: 0.8mm, para cortes rápidos em lâminas metálicas de até 3mm de espessura	T118GF	3	5035048059449	<b>7,76 €</b>
	<b>DT2150-QZ</b>	Lâmina de serra de recorte Extreme bi-metal, comprimento: 86mm, espaço entre dentes: 1mm, para cortes rápidos em aço até 3mm de espessura, também para alumínio, cobre, bronze e outros materiais até 3mm de espessura	T118AF	3	5035048059425	<b>7,76 €</b>
	<b>DT2154-QZ</b>	Lâmina de serra de recorte Extreme bi-metal, comprimento: 76mm, espaço entre dentes: 1.8mm, para cortes rápidos em alumínio de 6mm de espessura, para alumínio, cobre, bronze e outros metais leves de 3 a 5mm de espessura	T118BF	3	5035048059432	<b>7,76 €</b>
	<b>DT2162-QZ</b>	Lâmina de serra de recorte HSS, comprimento: 76mm, passo de diente: 0.7mm, para cortes a direito em metal muito fino, metal não ferroso e alumínio de 0.8 a 2mm de espessura	T118G	5	5035048033074	<b>7,50 €</b>
	<b>DT2160-QZ</b>	Lâmina de serra de recorte HSS, comprimento: 76mm, passo de diente: 1.2mm, para cortes a direito de metal fino, metal não ferroso, alumínio, e chapa de 1.5 a 4mm de espessura	T118A	5	5035048033050	<b>7,50 €</b>
	<b>DT2170-QZ</b>	Lâmina de serra de recorte HSS, comprimento: 76mm, passo de diente: 1.2mm, para cortes a direito de metal fino, metal não ferroso, alumínio, e chapa de 1.5 a 4mm de espessura	T118A	20	5035048033098	<b>33,04 €</b>
	<b>DT2161-QZ</b>	Lâmina de serra de recorte HSS, comprimento: 76mm, passo de diente: 2mm, para cortes a direito em metal espesso, metal não ferroso e alumínio de 2.5 a 6mm de espessura	T118B	5	5035048033067	<b>7,50 €</b>
	<b>DT2163-QZ</b>	Lâmina de serra de recorte HSS, comprimento: 100mm, passo de diente: 3mm, para cortes rápidos e direitos em alumínio 4-15mm, metal e materiais não ferrosos 4-6mm e plástico até 30mm de espessura	T127D	5	5035048033081	<b>10,53 €</b>
	<b>DT2058-QZ</b>	Lâmina de serra de recorte HSS, comprimento: 100mm, passo de diente: 1.2-2.6mm, para corte de chapas de metal, tubos de parede grossa e fina e perfis de alumínio de 1,5 a 10mm, lâmina Progressor para um corte rápido em materiais de diferentes espessuras	T123X	5	5035048060971	<b>10,42 €</b>
	<b>DT2083-QZ</b>	Lâmina de serra de recorte Extreme bi-metal para materiais especiais, comprimento: 82mm, passo de diente: 1.4mm, para o corte de chapas de metal de espessura média ou de aço inox até 4mm de espessura	T118EFS	1	5035048014431	<b>3,53 €</b>
	<b>DT2085-QZ</b>	Lâmina de serra de recorte HSS, comprimento: 132mm, passo de diente: 1.2mm, para cortes a direito em metal fino, metal não ferroso 1.5-3.0, alumínio até 65mm de espessura	T318A	5	5035048070581	<b>14,72 €</b>

	REFERÊNCIA	DESCRIÇÃO	REFERÊNCIA BOSCH EQUIVALENTE	U.E.	CÓDIGO DE BARRAS	PVP RECOMENDADO SEM IVA
<b>LÂMINA DE SERRA DE RECORTE</b>						
<b>LÂMINA DE SERRA DE RECORTE PARA MATERIAIS ESPECIAIS</b>						
	DT2059-QZ	Lâmina de serra de recorte Progressor bi-metal, comprimento: 132mm, espaço entre dentes: 2.4-5, para cortes rápidos em madeira até 65mm de espessura, metais, tubos e perfis de 3mm a 10mm	T345XF	5	5035048060988	18,30 €
	DT2103-QZ	Lâmina de serra de recorte Extreme bi-metal para materiais especiais, comprimento: 100mm, passo de diente: 4.3mm, com pontas de carbono tungstênio para corte em cerâmica, fibra de vidro e plástico até 20mm de espessura	T141HM	1	5035048059364	18,30 €
	DT2201-QZ	Lâmina de serra de recorte Extreme bi-metal para materiais especiais, comprimento: 152mm, lâmina sem dentes para o corte de materiais macios como borracha, espuma e poliestireno até 100 mm de espessura	T313AW	5	5011402370764	21,50 €
	DT2101-QZ	Lâmina de serra de recorte Extreme bi-metal para materiais especiais, comprimento: 76mm, passo de diente: 1mm, com pontas de carbono de tungstênio para chapas de aço (1.2 - 3mm) e aço inoxidável	T118AHM	1	5011408059340	17,64 €
	DT2102-QZ	Lâmina de serra de recorte Extreme bi-metal para materiais especiais, comprimento: 76mm, com pontas de carbono de tungstênio para corte em cerâmica, fibra de vidro e plástico até 10mm de espessura	T130RIFF	1	5035048059357	9,09 €
	DT2056-QZ	Lâmina de serra de recorte Extreme bi-metal para materiais especiais, comprimento: 132mm, passo de diente: 4.3mm, com pontas de carbono de tungstênio para fibra de vidro, plásticos e corian até 65mm de espessura	T341HM	1	5035048060957	18,69 €
	DT2084-QZ	Lâmina de serra de recorte Extreme bi-metal para materiais especiais, comprimento: 180mm, passo de diente: 1.7mm, para cortes a direito ou em curva em materiais compostos e chapas de metal de espessura média até 120mm de espessura	T118GFS	5	5035048014448	22,66 €

## LÂMINAS PARA SERRA SABRE

### PARA CORTES EM MADEIRA E PLÁSTICO

#### CARACTERÍSTICAS

- Fabricadas em bi-metal combinando HCS e HSS para maior flexibilidade e durabilidade.
- Dentes em aço rápido para manter o gume afiado e aumentar a vida útil.
- Design especial para maximizar a durabilidade.
- Encabadouro universal para DEWALT, Bosch, Hitachi, Flex, Makita, Metabo, Skil.
- Novo design da ponta para poder efectuar cortes de incisão de uma forma rápida e precisa em todos os tipos de madeira

REFERÊNCIA	DESCRIÇÃO	U.E.	CÓDIGO DE BARRAS	PVP RECOMENDADO SEM IVA
DT2300L-QZ*	Lâmina de serra sabre bi-metal Extreme 2X de demolição, comprimento: 152mm, espaço entre dentes: 4,2mm para madeira e pregos	5	5035048088661	22,21 €
DT2307L-QZ*	Lâmina de serra sabre bi-metal Extreme 2X de demolição, comprimento: 228mm, espaço entre dentes: 4,2mm para madeira e pregos	5	5035048088609	28,49 €
DT2314L-QZ*	Lâmina de serra sabre bi-metal Extreme 2X de demolição, comprimento: 305mm, espaço entre dentes: 4,2mm para madeira e pregos	5	5035048088647	35,15 €



DT2359-QZ



REFERÊNCIA	DESCRIÇÃO	U.E.	CÓDIGO DE BARRAS	PVP RECOMENDADO SEM IVA
DT2349-QZ*	Lâmina de serra sabre bi-metal, comprimento: 228 mm, espaço entre dentes: 3.6-5.1mm, para cortes rápidos em madeira com pregos e plásticos duros	5	5035048034590	32,74 €
DT2350-QZ*	Lâmina de serra sabre bi-metal, comprimento: 305mm, espaço entre dentes: 3.6-5.1mm, para cortes rápidos em madeira com pregos e plásticos duros	5	5035048033302	31,66 €
DT2359-QZ*	Lâmina de serra sabre bi-metal, comprimento: 152 mm, espaço entre dentes: 3.6-5.1mm, para cortes rápidos em madeira com pregos e plásticos duros	5	5035048034583	24,57 €



- Para uso em madeira, madeira compensada, laminado e plásticos.

## LÂMINAS PARA SERRA SABRE



REFERÊNCIA	DESCRIÇÃO	U.E	CÓDIGO DE BARRAS	PVP RECOMENDADO SEM IVA
DT2315L-QZ	Lâmina de serra sabre bi-metal Extreme 2X de demolição, comprimento: 100mm, espaço entre dentes: 1mm para utilização geral	5	5035048089859	14,03 €
DT2301L-QZ	Lâmina de serra sabre bi-metal Extreme 2X de demolição, comprimento: 152mm, espaço entre dentes: 1mm para utilização geral	5	5035048088630	19,51 €
DT2308L-QZ	Lâmina de serra sabre bi-metal Extreme 2X de demolição, comprimento: 228mm, espaço entre dentes: 1mm para utilização geral	5	5035048088616	26,88 €
DT2316L-QZ	Lâmina de serra sabre bi-metal Extreme 2X de demolição, comprimento: 305mm, espaço entre dentes: 1mm para utilização geral	5	5035048089866	38,70 €
DT2348-QZ	Lâmina de serra sabre bi-metal para uso geral, comprimento: 152mm, espaço entre dentes: 1.8 - 2.5mm, para cortar plástico rijo, material tipo "sandwich" e tubos de 3 a 12 mm de espessura	5	5035048034637	21,83 €
DT2353-QZ	Lâmina de serra sabre bi-metal, comprimento: 203mm, espaço entre dentes: 1.8mm, para cortes rápidos em metal ferroso e não ferroso, chapa metálica, tubos e perfis de 3 a 8 mm de espessura	5	5035048033333	27,88 €
DT2354-QZ	Lâmina de serra sabre bi-metal, comprimento: 203mm, espaço entre dentes: 1.4mm, para um corte em metal, chapa metálica, tubos e perfis até 3 mm de espessura	5	5035048033340	27,88 €
DT2355-QZ	Lâmina de serra sabre bi-metal para uso geral, comprimento: 305 mm, espaço entre dentes: 1.8 - 2.5mm, para cortar metal espesso, borracha, fibra de vidro e cantoneira	5	5035048033357	32,23 €

REFERÊNCIA	DESCRIÇÃO	U.E	CÓDIGO DE BARRAS	PVP RECOMENDADO SEM IVA
DT2356-QZ	Lâmina de serra sabre bi-metal, comprimento: 152mm, espaço entre dentes: 1.8mm, para cortes rápidos em estuque	5	5035048033364	10,27 €
DT2361-QZ	Lâmina de serra sabre bi-metal, comprimento: 152mm, espaço entre dentes: 1.8mm, para cortes rápidos em metal ferroso e não ferroso, chapa metálica, tubos e perfis de 3 a 8 mm de espessura	5	5035048034606	18,62 €
DT2384-QZ	Lâmina de serra sabre bi-metal, comprimento: 152mm, espaço entre dentes: 1.4mm, para um corte em metal, chapa metálica, tubos e perfis até 3 mm de espessura	5	5035048034613	18,62 €
DT2385-QZ	Lâmina de serra sabre bi-metal, comprimento: 152mm, espaço entre dentes: 1.1mm, para cortes finos em metal, chapa, tubos e perfis até 1.5 mm de espessura	5	5035048034620	18,62 €
DT2387-QZ	Lâmina de serra sabre bi-metal para uso geral, comprimento: 203mm, espaço entre dentes: 1.8 - 2.5mm, para cortar plástico rijo, material tipo "sandwich" e tubos de 3 a 12 mm de espessura	5	5035048034644	27,88 €
DT2407L-QZ	Lâmina de serra sabre bi-metal Extreme 2X, comprimento: 152mm, espaço entre dentes: 1.8-1.4mm para metal	5	5035048088593	23,86 €
DT2408L-QZ	Lâmina de serra sabre bi-metal Extreme 2X, comprimento: 203mm, espaço entre dentes: 1.8-1.4mm para metal	5	5035048088586	31,66 €
DT2409L-QZ	Lâmina de serra sabre bi-metal Extreme 2X, comprimento: 305mm, espaço entre dentes: 1.8-1.4mm para metal	5	5035048088579	45,41 €



DT2422-QZ

## LÂMINAS PARA MATERIAIS ESPECIAIS

### CARACTERÍSTICAS

- Lâminas especiais para cortar uma variedade de materiais

REFERÊNCIA	DESCRIÇÃO	U.E	CÓDIGO DE BARRAS	PVP RECOMENDADO SEM IVA
DT2352-QZ	Lâmina de serra sabre HCS, comprimento: 240mm, espaço entre dentes: 5 - 6,5mm, para cortes rápidos e grosseiros em madeira (podar e desbastar)	5	5035048033326	25,18 €
DT2402-QZ	Lâmina de serra sabre HCS, comprimento: 203mm, espaço entre dentes: 2.4-4mm, lâmina Progressor para materiais de diferentes espessuras, madeira de construção (6 - 150mm), aglomerado e MDF (6-60mm), contraplacado, plástico (6 - 150mm), painéis de madeira (até 175mm)	5	5035048072691	26,18 €
DT2432-QZ	Lâmina de serra sabre HCS, comprimento: 305mm, espaço entre dentes: 8.5mm, para cortes grosseiros em madeira com pregos (20-250mm), podagem até 250mm	5	5035048072813	24,10 €
DT2404-QZ	Lâmina de serra sabre bi-metal, comprimento: 150mm, espaço entre dentes: 1.4-3.35mm, lâmina Progressor para o corte de materiais de diferentes espessuras, chapa fina de metal (1 - 8mm), perfis metálicos (5 - 100mm)	5	5035048072707	21,97 €
DT2406-QZ	Lâmina de serra sabre bi-metal para uso geral, lâmina Progressor para o corte de materiais de diferentes espessuras, madeira com pregos/metal, aglomerado (5 - 150mm), chapa de metal, perfis de alumínio (3 - 18mm), plástico, fibra de vidro, perfis reforçados de plástico (5 - 150mm)	5	5035048072714	34,92 €
DT2332-QZ	Lâmina de serra sabre bi-metal, comprimento: 152mm, espaço entre dentes: 2mm, lâmina de carboneto para o corte de blocos leves de pedra, tijolos, material abrasivo, cerâmica, fibra de vidro, ferro forjado e madeira com pregos	1	5035048011287	11,48 €

REFERÊNCIA	DESCRIÇÃO	U.E	CÓDIGO DE BARRAS	PVP RECOMENDADO SEM IVA
DT2421-QZ	Lâmina de serra sabre bi-metal, comprimento: 305mm, espaço entre dentes: 12.7mm, lâmina com dentes de carboneto de tungstênio para o corte de tijolo vermelho e fibro-cimento até 250mm de espessura	1	5035048011294	56,23 €
DT2400-QZ	Lâmina de serra sabre bi-metal, comprimento: 225mm, espaço entre dentes: 2.5mm, para reparação de paletes, madeira com pregos (5 - 175mm), tubos metálicos, perfis de alumínio (3 - 12mm)	100	5035048011294	419,16 €
DT2420-QZ	Lâmina de serra sabre bi-metal, comprimento: 240mm, espaço entre dentes: 12.7mm, lâmina com dentes de carboneto de tungstênio para o corte de tijolo vermelho e fibro-cimento até 150mm de espessura	1	5035048072752	41,16 €
DT2421-QZ	Lâmina de serra sabre bi-metal, comprimento: 305mm, espaço entre dentes: 12.7mm, lâmina com dentes de carboneto de tungstênio para o corte de tijolo vermelho e fibro-cimento até 250mm de espessura	1	5035048072769	56,23 €
DT2422-QZ	Lâmina de serra sabre bi-metal, comprimento: 457mm, espaço entre dentes: 12.7mm, lâmina com dentes de carboneto de tungstênio para o corte de tijolo vermelho e fibro-cimento até 400mm de espessura	1	5035048072776	78,35 €
DT2426-QZ	Lâmina de serra sabre bi-metal, comprimento: 150mm, espaço entre dentes: 1.4mm, lâmina com dentes de carboneto de tungstênio para o corte de chapas de aço inox 2 - 4mm, perfis de aço inox (2 - 80mm), fibra de vidro, plástico reforçado (2 - 15mm)	2	5035048072790	51,95 €

## LÂMINAS PARA SERRA ALLIGATOR®

### CARACTERÍSTICAS

- Lâminas projectadas com dentes HSS ou TCT para otimizar a rentabilidade das serras Alligator® DEWALT.

REFERÊNCIA	DESCRIÇÃO	CÓDIGO DE BARRAS	PVP RECOMENDADO SEM IVA
<b>LÂMINA PARA SERRA PARA DW391 - DW392 - DW393 - DW394</b>			
DT2960-QZ	Lâmina de serra Alligator HSS de 360mm de comprimento para cartão e gesso	5035048025390	45,48 €
DT2961-QZ	Lâmina de serra Alligator HSS de 360mm de comprimento para madeira rija e macia, contraplacado	5035048025406	45,48 €
DT2962-QZ	Lâmina de serra Alligator TCT de 360mm de comprimento para contraplacado, aglomerado e MDF	5035048025413	73,77 €
DT2963-QZ	Lâmina de serra Alligator TCT de 360mm de comprimento para blocos e termoacilla (POROTON) classe 12	5035048025420	73,77 €
DT2964-QZ	Lâmina de serra Alligator TCT de 528mm de comprimento para blocos e termoacilla (POROTON) classe 12	5035048033258	102,66 €
DT2965-QZ	Lâmina de serra Alligator TCT de 528mm de comprimento para blocos de construção, betão celular	5035048033265	100,82 €
DT2966-QZ	Lâmina de serra Alligator TCT de 528mm de comprimento para madeira dura e termoacilla (POROTON) classe 20	5035048058855	162,26 €
DT2970-QZ	Lâmina de serra Alligator HSS de 295mm de comprimento para madeira macia	5035048083635	48,08 €



DT8480-QZ

REFERÊNCIA	DESCRIÇÃO	CÓDIGO DE BARRAS	PVP RECOMENDADO SEM IVA
<b>LÂMINA PARA SERRA PARA DW876</b>			
DT8470-QZ	Lâmina para serra de fita, comprimento: 2215mm, largura: 4mm, espessura: 0.6mm, passo: 1.8mm, para rendilhar em madeira	5011402380978	53,85 €
DT8471-QZ	Lâmina para serra de fita, comprimento: 2215mm, largura: 6mm, espessura: 0.4mm, passo: 4.2mm, para para rendilhar em madeira	5011402380985	48,51 €
DT8472-QZ	Lâmina para serra de fita, comprimento: 2215mm, largura: 10mm, espessura: 0.4mm, passo: 4.2mm, para rodear em madeira	5011402380992	48,51 €
DT8473-QZ	Lâmina para serra de fita, comprimento: 2215mm, largura: 16mm, espessura: 0.6mm, passo: 6.4mm, para cortes rápidos em madeira, em materiais compostos de dureza média	5011402381005	49,78 €
DT8474-QZ	Lâmina para serra de fita, comprimento: 2215mm, largura: 20mm, espessura: 0.6mm, passo: 6.4mm, para cortes rápidos em madeira espessa	5011402381012	49,78 €
DT8475-QZ	Lâmina para serra de fita, comprimento: 2215mm, largura: 6mm, espessura: 0.6mm, passo: 1.4mm, para cortes finos em metal não ferroso	5011402381029	35,94 €
DT8476-QZ	Lâmina para serra de fita, comprimento: 2215mm, largura: 12mm, espessura: 0.6mm, passo: 1.8mm, para cortes finos em metal não ferroso	5011402381036	43,05 €



DT2976-QZ

REFERÊNCIA	DESCRIÇÃO	CÓDIGO DE BARRAS	PVP RECOMENDADO SEM IVA
<b>LÂMINA PARA SERRA PARA DWE397 - DWE398</b>			
DT2971-QZ	Lâmina de serra Alligator HSS de 295mm de comprimento para madeira dura	5035048083635	35,81 €
DT2972-QZ	Lâmina de serra Alligator TCT de 295mm de comprimento para madeira macia	5035048083659	89,03 €
DT2973-QZ	Lâmina de serra Alligator TCT de 295mm de comprimento para blocos e termoacilla (POROTON) classe 12	5035048083666	65,39 €
DT2977-QZ	Lâmina de serra Alligator TCT de 295mm de comprimento para blocos e termoacilla (POROTON) classe 20	5035048098226	104,33 €
DT2974-QZ	Lâmina de serra Alligator TCT de 430mm de comprimento para blocos e termoacilla (POROTON) classe 12	5035048083673	87,08 €
DT2975-QZ	Lâmina de serra Alligator TCT de 430mm de comprimento para betão celular	5035048083680	94,71 €
DT2976-QZ	Lâmina de serra Alligator TCT de 430mm de comprimento para blocos e termoacilla (POROTON) classe 20	5035048083697	133,43 €
DT2978-QZ	Lâmina de serra Alligator HSS de 430mm de comprimento para madeira dura	5035048083710	52,14 €
DT2979-QZ	Lâmina de serra Alligator HSS de 430mm de comprimento para insulamento	5035048098226	83,46 €

Ideal para um corte rápido e fácil em blocos de construção, madeira, aglomerado, fofoado e placas de cartão/gesso.

## LÂMINAS PARA SERRA DE FITA

### CARACTERÍSTICAS

- Aço de alta qualidade.
- Dentes fresados dão à peça cortada um acabamento de óptima qualidade (apenas lâminas para madeira).







REFERÊNCIA	DESCRIÇÃO	CÓDIGO DE BARRAS	PVP RECOMENDADO SEM IVA
<b>LÂMINA PARA SERRA PARA DW738 - DW739</b>			
DT8480-QZ	Lâmina para serra de fita, comprimento: 2215mm, largura: 4mm, espessura: 0.6mm, passo: 1.8mm, para rendilhar em madeira	5035048025543	80,64 €
DT8481-QZ	Lâmina para serra de fita, comprimento: 2215mm, largura: 6mm, espessura: 0.4mm, passo: 4.2mm, para para rendilhar em madeira	5035048025550	39,86 €
DT8482-QZ	Lâmina para serra de fita, comprimento: 2215mm, largura: 10mm, espessura: 0.4mm, passo: 4.2mm, para rodear em madeira	5035048025567	43,87 €
DT8483-QZ	Lâmina para serra de fita, comprimento: 2215mm, largura: 16mm, espessura: 0.6mm, passo: 6.4mm, para cortes rápidos em madeira, em materiais compostos de dureza média	5035048025574	37,32 €
DT8484-QZ	Lâmina para serra de fita, comprimento: 2215mm, largura: 20mm, espessura: 0.6mm, passo: 6.4mm, para cortes rápidos em madeira espessa	5035048025581	37,59 €
DT8485-QZ	Lâmina para serra de fita, comprimento: 2215mm, largura: 6mm, espessura: 0.6mm, passo: 1.4mm, para cortes finos em metal não ferroso	5035048025598	40,57 €
DT8486-QZ	Lâmina para serra de fita, comprimento: 2215mm, largura: 12mm, espessura: 0.6mm, passo: 1.8mm, para cortes finos em metal não ferroso	5035048025604	38,73 €

## LÂMINAS PARA PLAINAS

REFERÊNCIA	DESCRIÇÃO	U.E	CÓDIGO DE BARRAS	PVP RECOMENDADO SEM IVA
DT3901-QZ	Lâmina de TCT reversíveis para plainas de 80mm	1	5035048059456	14,39 €
DT3905-QZ	Lâmina de HSS reversíveis para plainas de 82mm	1	5011402381852	6,60 €
DT3906-QZ	Lâmina de TCT reversíveis para plainas de 82mm	1	5011402381869	13,20 €

## LÂMINAS PARA PLAINAS PARA DCS371N

REFERÊNCIA	DESCRIÇÃO	U.E	CÓDIGO DE BARRAS	PVP RECOMENDADO SEM IVA
DT8461-QZ	Lâmina Bi-metal para serra de banda 1,4mm 18TPI	4	5035048090893	37,49 €
DT8462-QZ	Lâmina Bi-metal para serra de banda 1,1mm 24TPI	4	5035048090909	37,49 €

	REFERÊNCIA	DESCRIÇÃO	CÓDIGO DE BARRAS	PVP RECOMENDADO SEM IVA
<b>ACESSÓRIOS PARA MULTI-FERRAMENTA</b>				
<b>PARA USAR COM AS PRINCIPAIS FERRAMENTAS OSCILANTES</b>				
	DT20701-QZ	Lâmina de serra para madeira com pregos 30mm x 43mm para multi-ferramenta oscilante	5035048099247	13,02 €
	DT20702-QZ	Lâmina de serra de titânio para madeira e metal 44mm x 55mm para multi-ferramenta oscilante	5035048099254	31,33 €
	DT20703-QZ	Lâmina de serra para madeira dura 30mm x 67mm para multi-ferramenta oscilante	5035048099261	12,53 €
	DT20704-QZ	Lâmina de serra para um corte rápido em madeira macia 30mm x 43mm para multi-ferramenta oscilante	5035048099278	15,38 €
	DT20705-QZ	Lâmina de serra para um corte rápido em madeira larga 66mm x 43mm para multi-ferramenta oscilante	5035048099285	17,78 €
	DT20706-QZ	Lâmina de serra para detalhes 10mm x 43mm para multi-ferramenta oscilante	5035048099292	10,32 €
	DT20707-QZ	Lâmina de serra de titânio para metal 30mm x 43mm para multi-ferramenta oscilante	5035048099308	27,60 €
	DT20708-QZ	Lâmina de serra segmentada para madeira e metal 100mm para multi-ferramenta oscilante	5035048099315	16,59 €
	DT20709-QZ	Lâmina de serra segmentada de titânio 100mm para multi-ferramenta oscilante	5035048099322	22,85 €
	DT20710-QZ	Lâmina de serra de corte rente 100mm para multi-ferramenta oscilante	5035048099339	19,18 €
	DT20711-QZ	Lâmina de serra de titânio de corte rente 100mm para multi-ferramenta oscilante	5035048099346	17,06 €
	DT20712-QZ	Lâmina de serra multi-material 100mm para materiais como carpete, papelão, telhas de asfalto e de vinil, espuma para multi-ferramenta oscilante	5035048099353	11,07 €

	REFERÊNCIA	DESCRIÇÃO	CÓDIGO DE BARRAS	PVP RECOMENDADO SIN IVA
	DT20713-QZ	Conjunto de 3 lâminas de serra DT20701-QZ, DT20706-QZ, DT20704-QZ, para multi-ferramenta oscilante	5035048099360	33,04 €
	DT20714-QZ	Rascador rígido 52mm para multi-ferramenta oscilante	5035048099384	6,20 €
	DT20715-QZ	Conjunto de 5 lâminas de serra DT20701-QZ, DT20704-QZ, DT20714-QZ, DT20711-QZ, para multi-ferramenta oscilante	5035048099377	50,81 €
	DT20716-QZ	Rascador flexível 35mm para multi-ferramenta oscilante	5035048099391	5,64 €
	DT20717-QZ	Lâmina de serra segmentada de carboneto para azulejo 3mm para multi-ferramenta oscilante	5035048099407	22,91 €
	DT20718-QZ	Lâmina de serra segmentada de carboneto para um corte rápido em azulejo 5mm para multi-ferramenta oscilante	5035048099414	28,54 €
	DT20719-QZ	Raspador de carboneto para azulejo 93mm para multi-ferramenta oscilante	5035048099421	22,14 €
	DT20700-QZ	Placa de lixa com velcro para multi-ferramenta oscilante	5035048099230	8,88 €



Cortes limpos nos contornos ▲  
ou gesso

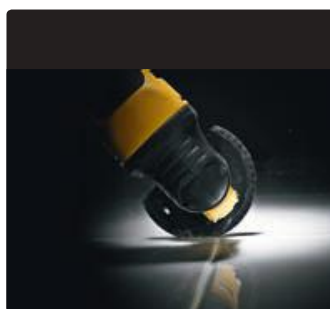

Remover e limpar Juntas ▲

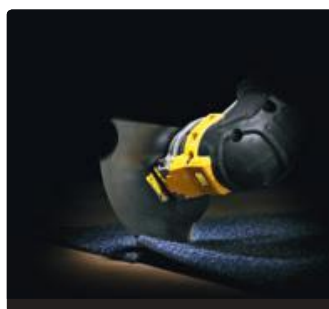

Corte de moqueta ▲



Cortar madeira de construção ▲



Preparação de superfície ▲



Lixar detalhes ▲



Raspagem de adesivos ▲



Corte de Alcatifa ▲

## MEIA FOLHA DE AJUSTE RÁPIDO

### MEIA FOLHA COM ACOPLAMENTO RÁPIDO 115 mm x 228 mm

**Compatível com:**

- FESTOOL
- DEWALT
- AEG
- ATLAS COPCO
- BOSCH
- FEIN
- HITACHI
- MAKITA
- METABO
- PEUGEOT
- RYOBI
- SKIL

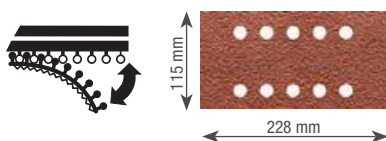

#### CARACTERÍSTICAS

- Papel abrasivo industrial para todo tipo de decapagem, lixagem e acabamento em madeira, tintas e enchimentos.
- Grãos de óxido de alumínio de alta qualidade fornecem um acabamento superior.
- Resina e ligamento que fornecem uma adesão excelente do grão e resistência ao calor para lixagem potente.
- Tecido "E" robusto e resistente que garante uma vida útil prolongada e melhor desempenho

REFERÊNCIA	TAMANHO DO GRÃO	FUROS	U.E	CÓDIGO DE BARRAS	PVP RECOMENDADO SEM IVA
DT8550-QZ	60	10	10	5035048069608	8,60 €
DT8551-QZ	80	10	10	5035048069615	8,27 €
DT8552-QZ	120	10	10	5035048069622	7,69 €

### TERÇO DE FOLHA 93 mm x 230 mm

**Compatível com:**

- METABO
- DEWALT
- BOSCH
- FESTOOL
- MAKITA
- RYOBI
- SKIL
- AEG

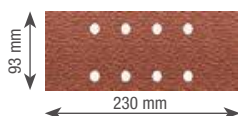

REFERÊNCIA	TAMANHO DO GRÃO	FUROS	U.E	CÓDIGO DE BARRAS	PVP RECOMENDADO SEM IVA
DT8590-QZ	60	8	10	5035048069905	5,95 €
DT8591-QZ	80	8	10	5035048069912	5,95 €
DT8592-QZ	120	8	10	5035048069929	5,95 €

### TERÇO DE FOLHA COM ACOPLAMENTO RÁPIDO 93 mm x 190 mm

**Compatível com:**

- HITACHI
- DEWALT
- AEG
- BOSCH
- CASALS
- FESTOOL
- MAKITA
- METABO
- PEUGEOT
- SKI

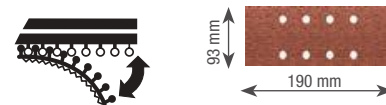

REFERÊNCIA	TAMANHO DO GRÃO	FUROS	U.E	CÓDIGO DE BARRAS	PVP RECOMENDADO SEM IVA
DT8620-QZ	60	8	10	503504807208	7,57 €
DT8621-QZ	80	8	10	503504807215	7,57 €
DT8622-QZ	120	8	10	503504807222	7,57 €
DT8623-QZ	180	8	10	503504807239	7,57 €

### QUARTO DE FOLHA 115 mm x 140 mm

**Compatível com:**

- DEWALT
- BOSCH
- MAKITA
- RYOBI
- SKIL

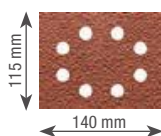

REFERÊNCIA	TAMANHO DO GRÃO	FUROS	U.E	CÓDIGO DE BARRAS	PVP RECOMENDADO SEM IVA
DT3011-QZ	40	8	25	5035048058947	12,33 €
DT3012-QZ	60	8	25	5035048058954	9,35 €
DT3014-QZ	100	8	25	5035048058961	8,33 €
DT3015-QZ	150	8	25	5035048058978	8,49 €
DT3017-QZ	220	8	25	5035048058985	8,92 €

### QUARTO DE FOLHA COM ACOPLAMENTO RÁPIDO 115 mm x 115 mm

**Compatível com:**

- DEWALT
- BOSCH
- MAKITA
- HITACHI
- METABO



REFERÊNCIA	TAMANHO DO GRÃO	FUROS	U.E	CÓDIGO DE BARRAS	PVP RECOMENDADO SEM IVA
DT3030-QZ	40	8	25	5035048014479	18,29 €
DT3031-QZ	60	8	25	5035048014493	18,29 €
DT3032-QZ	80	8	25	5035048014516	18,29 €
DT3033-QZ	120	8	25	5035048014530	14,61 €
DT3034-QZ	180	8	25	5035048014554	14,61 €
DT3035-QZ	240	8	25	5035048014578	14,61 €



**CARACTERÍSTICAS:**

- Papel abrasivo industrial para todo tipo de decapagem, lixagem e acabamento em madeira, tintas e enchimentos.
- Grãos de óxido de alumínio de alta qualidade fornecem um acabamento superior.
- Resina e ligamento que fornecem uma adesão excelente do grão e resistência ao calor para lixagem potente.
- Tecido "E" robusto e resistente que garante uma vida útil prolongada e melhor desempenho

**APLICAÇÕES:**

- Para todo tipo de funções de lixagem e acabamento em madeira, superfícies pintadas e enchimentos.

REFERÊNCIA	TAMANHO DO GRÃO	LONGITUDE	U.E	CÓDIGO DE BARRAS	PVP RECOMENDADO SEM IVA
DT3580-QZ	40	25x93mm	1	5035048070871	<b>33,58 €</b>
DT3581-QZ	60	25x93mm	1	5035048067222	<b>27,37 €</b>
DT3582-QZ	80	25x93mm	1	5035048067239	<b>27,09 €</b>
DT3580-QZ	120	25x93mm	1	5035048067246	<b>24,66 €</b>
DT3581-QZ	180	25x93mm	1	5035048067253	<b>24,66 €</b>

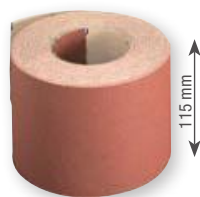
**ROLOS - TERÇO DE FOLHA****FOLHA DE LIXA DE DETALHES 93mm X 93mm****Compatível com:**

- DEWALT - BOSCH - AEG - MAKITA - METABO - FESTOOL

REFERÊNCIA	TAMANHO DO GRÃO	U.E	CÓDIGO DE BARRAS	PVP RECOMENDADO SEM IVA
DT3090-QZ	40	10	5035048061770	<b>5,68 €</b>
DT3091-QZ	60	10	5035048061787	<b>5,41 €</b>
DT3092-QZ	80	10	5035048061794	<b>5,41 €</b>
DT3093-QZ	120	10	5035048061800	<b>5,19 €</b>
DT3094-QZ	180	10	5035048061817	<b>5,19 €</b>
DT3095-QZ	240	10	5035048061824	<b>5,19 €</b>

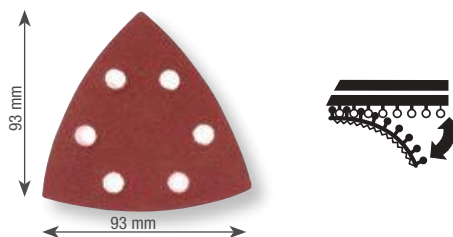
**LIXA DE MALHA**

REFERÊNCIA	DESCRIÇÃO	TAMANHO DO GRÃO	U.E	CÓDIGO DE BARRAS	PVP RECOMENDADO SEM IVA
DTM8551-QZ	Lixa de malha 1/2 de folha 115x228mm, grão 80	80	5	5035048024287	<b>17,94 €</b>
DTM8552-QZ	Lixa de malha 1/2 de folha 115x228mm, grão 120	120	5	5035048024270	<b>17,94 €</b>
DTM8621-QZ	Lixa de malha 1/3 de folha, grão 80	80	5	5035048024065	<b>9,56 €</b>
DTM8622-QZ	Lixa de malha 1/3 de folha, grão 120	120	5	5035048024072	<b>9,56 €</b>
DTM8624-QZ	Lixa de malha 1/3 de folha, grão 240	240	5	5035048024089	<b>9,56 €</b>
DTM3022-QZ	Lixa de malha 1/4 de folha, grão 80	80	5	5035048024096	<b>5,98 €</b>
DTM3023-QZ	Lixa de malha 1/4 de folha, grão 120	120	5	5035048024102	<b>5,98 €</b>
DTM3025-QZ	Lixa de malha 1/4 de folha, grão 240	240	5	5035048024119	<b>5,98 €</b>
DTM3092-QZ	Lixa de malha Delta, grão 80	80	5	5035048024140	<b>5,98 €</b>
DTM3093-QZ	Lixa de malha Delta, grão 120	120	5	5035048024126	<b>5,98 €</b>
DTM3095-QZ	Lixa de malha Delta, grão 240,	240	5	5035048024133	<b>5,98 €</b>
DTM8560-QZ	Disco de lixa de malha 125mm,	60	5	5035048093894	<b>7,17 €</b>
DTM3103-QZ	Disco de lixa de malha 125mm,	80	5	5035048024201	<b>7,17 €</b>
DTM3105-QZ	Disco de lixa de malha 125mm, grão 120	120	5	5035048024171	<b>7,17 €</b>
DTM3107-QZ	Disco de lixa de malha 125mm, grão 240	240	5	5035048024157	<b>7,17 €</b>
DTM8562-QZ	Disco de lixa de malha 125mm, grão 320	320	5	5035048093917	<b>7,17 €</b>
DTM8556-QZ	Disco de lixa de malha 150mm, grão 60	60	5	5035048093856	<b>9,56 €</b>
DTM3123-QZ	Disco de lixa de malha 150mm, grão 80	80	5	5035048024195	<b>9,56 €</b>
DTM3125-QZ	Disco de lixa de malha 150mm, grão 120	120	5	5035048024164	<b>9,56 €</b>
DTM3127-QZ	Disco de lixa de malha 150mm, grão 240	240	5	5035048024188	<b>9,56 €</b>
DTM8558-QZ	Disco de lixa de malha 150mm, grão 320	320	5	5035048093870	<b>9,56 €</b>

**CARACTERÍSTICAS**

- Os grãos de carboneto de silício fornecem grande durabilidade que permite lixar eficazmente até quatro vezes mais do que as folhas de papel standard.
- Tripla camada de grãos de carboneto de silício para maximizar as aplicações abrasivas.
- Matéria de fixação rápida em nylon mantém a constância até 250 graus celsius.
- Design de malha aberta Universal para atender a todas as configurações de furos de extracção de poeiras.



## CINTAS DE LIXA 75mm x 533mm

### Compatível com:

- DEWALT
- BOSCH
- HITACHI
- MAKITA
- METABO
- PEUGEOT
- RYOBI
- SKIL

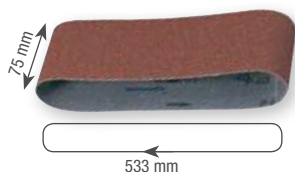

REFERÊNCIA	TAMANHO DO GRÃO	U.E	CÓDIGO DE BARRAS	PVP RECOMENDADO SEM IVA
DT3376-QZ	60	10	5035048068717	9,14 €
DT3377-QZ	80	10	5035048068724	9,14 €
DT3628-QZ	100	10	5035048070840	9,14 €
DT3378-QZ	120	10	5035048068731	9,14 €
DT3301-QZ	40	10	5011402375172	20,12 €
DT3302-QZ	60	10	5011402375189	19,47 €
DT3303-QZ	80	10	5011402375196	18,87 €
DT3304-QZ	100	10	5011402375202	18,87 €
DT3629-QZ	120	10	5035048070857	18,87 €
DT3305-QZ	150	10	5011402375219	18,87 €
DT3307-QZ	220	10	5011402375226	18,87 €

## CINTAS DE LIXA 75mm x 480mm

### CARACTERÍSTICAS

- Tecido de revestimento 'X' de alta resistência.
- Ligamento de resina resistente ao calor.
- Grão de Óxido de Alumínio de alta qualidade para uma remoção de resíduos rápida e agressiva e acabamento fino em madeira, metal ou superfícies pintadas.
- Cintas EXTREMAS (gama até 120) possui uma resina de ligamento 'Anti Estática' - reduzindo o entupimento e garantindo uma extracção de pó mais eficaz -
- Vida útil prolongada da cinta de lixa.

### Compatível com:

- DEWALT

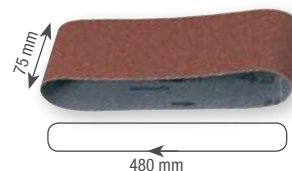

REFERÊNCIA	TAMANHO DO GRÃO	U.E	CÓDIGO DE BARRAS	PVP RECOMENDADO SEM IVA
DT3364-QZ	40	3	5035048053942	10,98 €
DT3365-QZ	60	3	5035048053959	10,98 €
DT3366-QZ	80	3	5035048053966	10,98 €
DT3367-QZ	100	3	4024048053973	10,28 €
DT3369-QZ	150	3	5035048053997	10,28 €

## CINTAS DE LIXA 64mm x 356mm

### Compatível com:

- DeWALT

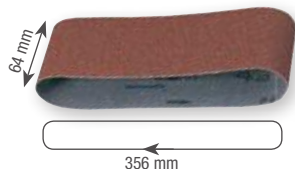

REFERÊNCIA	TAMANHO DO GRÃO	U.E	CÓDIGO DE BARRAS	PVP RECOMENDADO SEM IVA
DT3661-QZ	60	3	5035048069011	13,20 €
DT3662-QZ	80	3	5035048069028	13,20 €
DT3663-QZ	100	3	5035048069035	13,20 €
DT3664-QZ	150	3	5035048069042	13,20 €
DT3299-QZ	220	3	5035048071960	13,20 €
DT3666-QZ	60	3	5035048069066	35,59 €
DT3667-QZ	80	3	5035048069073	35,53 €
DT3668-QZ	100	3	5035048069080	35,59 €

### Compatível com:

- DeWALT
- AEG
- RYOBI

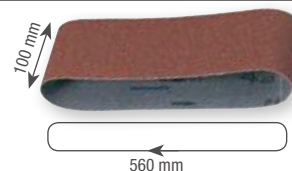

REFERÊNCIA	TAMANHO DO GRÃO	U.E	CÓDIGO DE BARRAS	PVP RECOMENDADO SEM IVA
DT3312-QZ	40	3	5035048025642	16,71 €
DT3314-QZ	60	3	5035048025659	11,08 €
DT3315-QZ	80	3	5035048025666	11,08 €
DT3316-QZ	100	3	5035048025673	10,50 €
DT3362-QZ	120	3	5035048034484	10,50 €
DT3318-QZ	150	3	5035048025680	10,50 €
DT3685-QZ	40	3	5035048068458	23,20 €
DT3686-QZ	60	3	5035048068465	23,20 €
DT3687-QZ	80	3	5035048068472	23,20 €
DT3626-QZ	100	3	5035048070826	23,20 €
DT3688-QZ	120	3	5035048068489	23,20 €

## CINTAS PARA REBARBADORAS DE MESA 45mm x 715mm

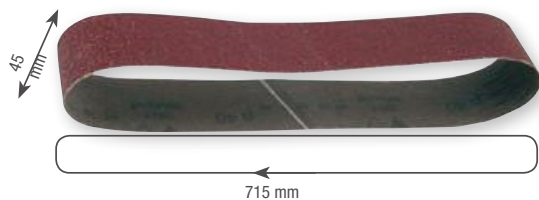

REFERÊNCIA	TAMANHO DO GRÃO	U.E	CÓDIGO DE BARRAS	PVP RECOMENDADO SEM IVA
DT3351-QZ	80	3	5035048034378	7,57 €
DT3354-QZ	150	3	5035048034408	4,01 €

## DISCOS DE LIXA COM VELCRO DE AJUSTE RÁPIDO

### Compatível com:

- DEWALT
- BOSCH
- METABO
- HITACHI
- PEUGEOT

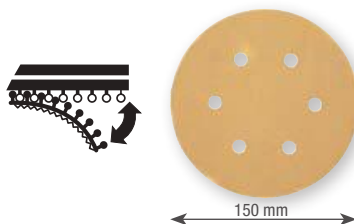

### Compatível com:

- DEWALT
- BOSCH
- AEG
- MAKITA
- METABO
- FESTOOL
- HITACHI
- SKIL

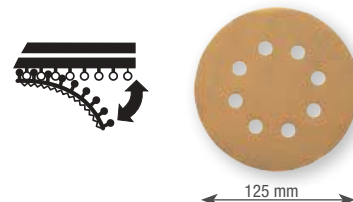

REFERÊNCIA	TAMANHO DO GRÃO	FUROS	U.E	CÓDIGO DE BARRAS	PVP RECOMENDADO SEM IVA
DT3121-QZ	40	6	10	5035048059135	10,28 €
DT3131-QZ	40	6	25	5035048059203	21,37 €
DT3122-QZ	60	6	10	5035048059142	9,68 €
DT3132-QZ	60	6	25	5035048059210	20,12 €
DT3123-QZ	80	6	10	5035048059159	9,68 €
DT3133-QZ	80	6	25	5035048059227	20,12 €
DT3125-QZ	120	6	10	5035048059074	9,68 €
DT3135-QZ	120	6	25	5035048059234	20,12 €
DT3126-QZ	180	6	10	5035048059173	9,68 €
DT3136-QZ	180	6	25	5035048059241	20,12 €
DT3127-QZ	240	6	10	5035048059180	8,92 €
DT3137-QZ	240	6	25	5035048059463	18,34 €
DT3128-QZ	320	6	10	5035048059197	8,92 €
DT3138-QZ	320	6	25	5035048059258	18,34 €

REFERÊNCIA	TAMANHO DO GRÃO	FUROS	U.E	CÓDIGO DE BARRAS	PVP RECOMENDADO SEM IVA
DT3101-QZ	40	8	10	5035048058992	9,25 €
DT3111-QZ	40	8	25	5035048059067	17,90 €
DT3102-QZ	60	8	10	5035048059005	8,82 €
DT3112-QZ	60	8	25	5035048059074	16,82 €
DT3103-QZ	80	8	10	5035048059012	8,71 €
DT3113-QZ	80	8	25	5035048059081	16,66 €
DT3105-QZ	120	8	10	5035048059029	7,95 €
DT3115-QZ	120	8	25	5035048059098	14,06 €
DT3106-QZ	180	8	10	5035048059036	7,95 €
DT3116-QZ	180	8	25	5035048059104	14,06 €
DT3107-QZ	240	8	10	5035048059043	7,95 €
DT3117-QZ	240	8	25	5035048059111	14,06 €
DT3108-QZ	320	8	10	5035048059050	6,39 €
DT3118-QZ	320	8	25	5035048059128	14,06 €

## DISCOS DE FIBRA EXTREME 125mm

### Compatível com:

- FESTOOL

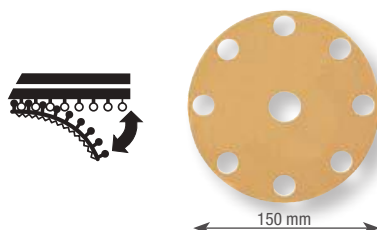

REFERÊNCIA	TAMANHO DO GRÃO	FUROS	U.E	CÓDIGO DE BARRAS	PVP RECOMENDADO SEM IVA
DT3211-QZ	40	9	25	5011402375356	44,02 €
DT3212-QZ	60	9	25	5011402375370	37,27 €
DT3213-QZ	80	9	25	5011402375394	29,77 €
DT3215-QZ	100	9	25	5035048067291	29,77 €
DT3216-QZ	180	9	25	5035048067307	29,77 €

## ACESSÓRIOS PARA RANHURADORAS

REFERÊNCIA	DESCRIÇÃO	U.E	CÓDIGO DE BARRAS	PVP RECOMENDADO SEM IVA
DT1306-QZ	Lâmina de serra para ranhuradoras, diâmetro exterior: 102mm, diâmetro interior: 22mm, espessura: 3.9mm, número de dentes: 12	1	5011402382118	55,00 €
DT1307-QZ	Lâmina de serra para ranhuradoras, diâmetro exterior: 105mm, diâmetro interior: 22mm, espessura: 2.4mm, número de dentes: 12	1	5011402382125	95,36 €



DT3930-QZ	Lamelas de 6 a 12mm, Nº 0	10	5035048025369	74,15 €
DT3931-QZ	Lamelas de 13 a 18mm, Nº 10	10	5035048033531	81,56 €
DT3932-QZ	Lamelas de 19mm, Nº20	10	5035048025383	89,57 €

## FRESA DE CORTE DIREITO

REFERÊNCIA	DESCRIÇÃO	U.E	CÓDIGO DE BARRAS	PVP RECOMENDADO SEM IVA
DR1003-XC	Fresa de corte a direito 2 cortantes, diâmetro de corte: 5mm, comprimento útil: 12mm	1	7392585010028	30,54 €
DR1004-XC	Fresa de corte a direito 2 cortantes, diâmetro de corte: 6mm, comprimento útil: 19mm	1	7392585010035	31,80 €
DR1005-XC	Fresa de corte a direito 2 cortantes, diâmetro de corte: 8mm, comprimento útil: 20mm	10	7392585010042	31,80 €
DR1006-XC	Fresa de corte a direito 2 cortantes, diâmetro de corte: 10mm, comprimento útil: 20mm	10	7392585010059	31,14 €
DR1007-XC	Fresa de corte a direito 2 cortantes, diâmetro de corte: 12mm, comprimento útil: 20mm	10	7392585010066	31,14 €
DR1008-XC	Fresa de corte a direito 2 cortantes, diâmetro de corte: 14mm, comprimento útil: 20mm	1	7392585010073	35,45 €
DR1009-XC	Fresa de corte a direito 2 cortantes, diâmetro de corte: 15mm, comprimento útil: 20mm	10	7392585010080	37,93 €
DR1010-XC	Fresa de corte a direito 2 cortantes, diâmetro de corte: 16mm, comprimento útil: 20mm	10	7392585010097	39,08 €

REFERÊNCIA	DESCRIÇÃO	U.E	CÓDIGO DE BARRAS	PVP RECOMENDADO SEM IVA
DR1011-XC	Fresa de corte a direito 2 cortantes, diâmetro de corte: 18mm, comprimento útil: 20mm	10	7392585010103	37,93 €
DR1012-XC	Fresa de corte a direito 2 cortantes, diâmetro de corte: 20mm, comprimento útil: 20mm	1	7392585010110	37,93 €
DR1013-XC	Fresa de corte a direito 2 cortantes, diâmetro de corte: 22mm, comprimento útil: 20mm	10	7392585010127	42,78 €
DR1015-XC	Fresa de corte a direito 2 cortantes, diâmetro de corte: 25mm, comprimento útil: 20mm	10	7392585010141	44,00 €

## FRESAS

REFERÊNCIA	DESCRIÇÃO	U.E	CÓDIGO DE BARRAS	PVP RECOMENDADO SEM IVA
DR2201-XC	Fresa para facear	10	7392585010523	39,52 €

## TRABALHOS EM METAL

### DISCOS LAMELADOS

#### CARACTERÍSTICAS

- Harmonização da solda, remoção de restos de solda
- Rebarbar
- Acabamento e preparação de superfícies
- Harmonização e chanfragem de bordas

#### APLICAÇÕES

- Para a remoção de ferrugens, rebarbar e limpeza de metais.

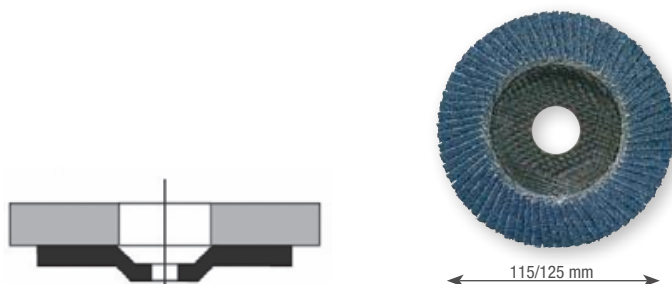

### DISCOS LAMELADOS - PLANOS

#### REVESTIMENTO DA BASE TIPO 27 FORNECE ÂNGULO DE REBARBAR DE 0 A 15 GRAUS

REFERÊNCIA	TAMANHO DO GRÃO	U.E	CÓDIGO DE BARRAS	PVP RECOMENDADO SEM IVA
DT3292-QZ	Ø 115 x 36	10	5035048075241	3,38 €
DT3293-QZ	Ø 115 x 60	10	5035048075258	3,38 €
DT3294-QZ	Ø 115 x 80	10	5035048075265	3,38 €
DT3295-QZ	Ø 115 x 120	10	5035048075272	3,38 €
DT3309-QZ	Ø 125 x 60	10	5035048075296	4,18 €
DT3310-QZ	Ø 125 x 80	10	5035048075302	4,18 €

### DISCOS LAMELADOS - CÔNCAVO

#### REVESTIMENTO DA BASE TIPO 29 FORNECE ÂNGULO DE REBARBAR DE 15 A 25 GRAUS

REFERÊNCIA	TAMANHO DO GRÃO	U.E	CÓDIGO DE BARRAS	PVP RECOMENDADO SEM IVA
DT3255-QZ	Ø 115 x 36	10	5035048075166	3,38 €
DT3256-QZ	Ø 115 x 60	10	5035048075173	3,38 €
DT3257-QZ	Ø 115 x 80	10	5035048075180	3,38 €
DT3265-QZ	Ø 125 x 36	10	5035048075203	4,18 €
DT3266-QZ	Ø 125 x 60	10	5035048075210	4,18 €
DT3267-QZ	Ø 125 x 80	10	5035048075227	4,18 €
DT3268-QZ	Ø 125 x 120	10	5035048075234	4,18 €

## ESCOVA DE ARAME

### CARACTERÍSTICAS

- Discos de arames entrelaçados e escovas em forma cônica agressivas para trabalhos de limpeza pesada, remoção de oxidação e rebarba.
- Disco de arame frisado e escova cônica para a limpeza média
- Disco de arames e escovas cônica para vários tipos de limpeza em áreas difíceis de alcançar”

### APLICAÇÕES

- Classe de arames altamente específica para remoção ótima de material
- Alto conteúdo de arames para durabilidade extra da escova



## ESCOVA DE ARAME FRISADO CÔNICA PARA REBARBAÇÃO ANGULAR

REFERÊNCIA	DESCRIÇÃO	CÓDIGO DE BARRAS	PVP RECOMENDADO SEM IVA
DT3480-QZ	Escova cônica de arame frisado para rebarbadora, diâmetro: 65mm, comprimento de arame: 19mm, diâmetro interior: rosca M14	5035048079706	4,38 €
DT3489-QZ	Escova cônica de arame frisado para rebarbadora, diâmetro: 100mm, comprimento de arame: 26mm, diâmetro interior: rosca M14	5035048079720	9,95 €
DT3500-QZ	Escova cônica de arame entrelaçado para rebarbadora, diâmetro: 65mm, comprimento de arame: 18mm, diâmetro interior: rosca M14	5011402375776	10,60 €
DT3492-QZ	Escova cônica de arame entrelaçado para rebarbadora, diâmetro: 75mm, comprimento de arame: 22mm, diâmetro interior: rosca M14	5035048079751	10,50 €
DT3501-QZ	Escova cônica de arame entrelaçado para rebarbadora, diâmetro: 100mm, comprimento de arame: 24mm, diâmetro interior: rosca M14	5011402375783	21,85 €
DT3466-QZ	Disco de arame ondulado para rebarbadora, diâmetro: 115mm, comprimento de arame: 22mm, diâmetro interior: 22.2mm	5035048079676	11,08 €
DT3502-QZ	Disco de arame entrelaçado para rebarbadora, diâmetro: 115mm, comprimento de arame: 22mm, diâmetro interior: 22.2mm	5011402375790	13,96 €

### CARACTERÍSTICAS

- Acessórios para rebarbadoras.

### APLICAÇÕES

- Ideal para máxima desempenho de seu rebarbadora.



## SUPORE PARA REBARBADORA

REFERÊNCIA	DESCRIÇÃO	VELOCIDADE MÁXIMA	U.E	CÓDIGO DE BARRAS	PVP RECOMENDADO SEM IVA
DT3610-QZ	115mm x M14	13000	1	5035048059289	10,65 €
DT3611-QZ	125mm x M14	15000	1	5035048059296	12,60 €
DT3612-QZ	178mm x M14	8500	1	5035048059302	30,99 €

### CARACTERÍSTICAS

- Boinas para Polir com rebarbadoras Ø 115, 125 y 180 mm.

### APLICAÇÕES

- Ideais para polir áreas de difícil acesso.



## BOINAS PARA POLIR COM REBARBADORA

REFERÊNCIA	DESCRIÇÃO	U.E	CÓDIGO DE BARRAS	PVP RECOMENDADO SEM IVA
DT3620-QZ	115 mm	1	5035048059319	4,87 €
DT3621-QZ	125 mm	1	5035048059326	8,71 €
DT3622-QZ	180 mm	1	5035048059333	10,44 €

## MÓS PARA ESMERILAR E AFILAR

REFERÊNCIA	DESCRIÇÃO	DIÂMETRO	CÓDIGO DE BARRAS	PVP RECOMENDADO SEM IVA
DT3385-QZ	Mós para esmerilar e afilar de óxido de alumínio branco, diâmetro: 80mm, espessura: 125mm, diâmetro interior: 25mm	80 mm	5035048054116	17,14 €

### CARACTERÍSTICAS

- Ideal para moagem fina de aço temperados e não-moderado, brocas, pincéis, formões, cortadores, furadores, lâminas de lâminas do cortador.

## DISCOS DE CORTE ABRASIVOS

### CARACTERÍSTICAS

- Óxido de alumínio profissional.
- Resina de liga superior.
- Fibra de vidro reforçada.

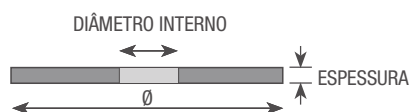

REFERÊNCIA	DIÂMETRO	ESPESSURA	U.E	CÓDIGO DE BARRAS	PVP RECOMENDADO SEM IVA
<b>DISCOS DE CORTE PLANOS PARA METAL</b>					
DT42201-XJ	Ø 115mm	3mm	25	5035048096307	1,66 €
DT42200-XJ	Ø 115mm	1,6mm	25	5035048096482	1,23 €
DT42301-XJ	Ø 125mm	3mm	25	5035048096284	1,66 €
DT42300-XJ	Ø 125mm	1,6mm	25	5035048096505	1,40 €
DT42400-XJ	Ø 150mm	3mm	25	5035048096260	1,76 €
DT42501-XJ	Ø 180mm	3mm	10	5035048096246	2,47 €
DT42601-XJ	Ø 230mm	3mm	10	5035048096062	2,95 €
DT42800-XJ	Ø 355mm	3mm	10	5035048096055	6,64 €
<b>DISCOS DE CORTE PLANOS E CÔNCAVOS DE ALTO DESEMPENHO PARA METAL</b>					
DT42210Z-QZ	Ø 115mm	2,8mm	25	5035048538029	1,05 €
DT42310Z-QZ	Ø 125mm	2,8mm	25	5035048538050	0,99 €
DT42601Z-QZ	Ø 230mm	2,8mm	25	5035048538081	2,80 €
DT42680Z-QZ	Ø 115mm	4mm	25	5035048538111	1,30 €
DT42690Z-QZ	Ø 125mm	4mm	25	5035048538128	1,50 €
DT42630Z-QZ	Ø 230mm	4mm	10	5035048538142	3,90 €
<b>DISCOS DE CORTE CÔNCAVOS DE ALTO DESEMPENHO PARA METAL</b>					
DT42220Z-QZ	Ø 115mm	6,3mm	25	5035048538166	1,65 €
DT42320Z-QZ	Ø 125mm	6,3mm	25	5035048538173	1,85 €
DT42520Z-QZ	Ø 180mm	6,3mm	25	5035048538180	2,66 €
DT42620Z-QZ	Ø 230mm	6,3mm	25	5035048538197	4,23 €
<b>DISCO DE CORTE PLANO DE ALTO DESEMPENHO PARA AÇO INOX</b>					
DT42240Z-QZ	Ø 115mm	1,2mm	25	5035048537985	0,95 €
DT42340Z-QZ	Ø 125mm	1,2mm	25	5035048537992	1,10 €

REFERÊNCIA	DIÂMETRO	ESPESSURA	U.E	CÓDIGO DE BARRAS	PVP RECOMENDADO SEM IVA
<b>DISCOS DE CORTE PARA AÇO INOX</b>					
DT42640-XJ	Ø 230mm	1,9mm	10	5035048096444	4,61 €
<b>DISCOS DE CORTE PLANOS PARA ALUMÍNIO</b>					
DT42260-XJ	Ø 115mm	1,6mm	25	5035048096031	1,23 €
DT42360-XJ	Ø 125mm	1,6mm	25	5035048096048	1,40 €
<b>DISCOS DE CORTE PLANOS PARA PEDRA</b>					
DT42273-XJ	Ø 115mm	3mm	25	5035048096192	1,66 €
DT42373-XJ	Ø 125mm	3mm	25	5035048096215	1,66 €
DT42573-XJ	Ø 180mm	3mm	10	5035048096321	2,47 €
DT42673-XJ	Ø 230mm	3mm	10	5035048096604	3,59 €

REFERÊNCIA	DIÂMETRO	ESPESSURA	U.E	CÓDIGO DE BARRAS	PVP RECOMENDADO SEM IVA
<b>DISCOS DE CORTE CÔNCAVOS PARA PEDRA</b>					
DT42270-XJ	Ø 115mm	3mm	25	5035048096178	1,27 €
DT42670-XJ	Ø 230mm	3mm	10	5035048096598	3,64 €
<b>DISCOS DE DESBASTE CÔNCAVOS PARA AÇO INOX</b>					
DT42250-XJ	Ø 115mm	6mm	25	5035048096338	1,93 €
DT42350-XJ	Ø 125mm	6mm	25	5035048096611	2,47 €

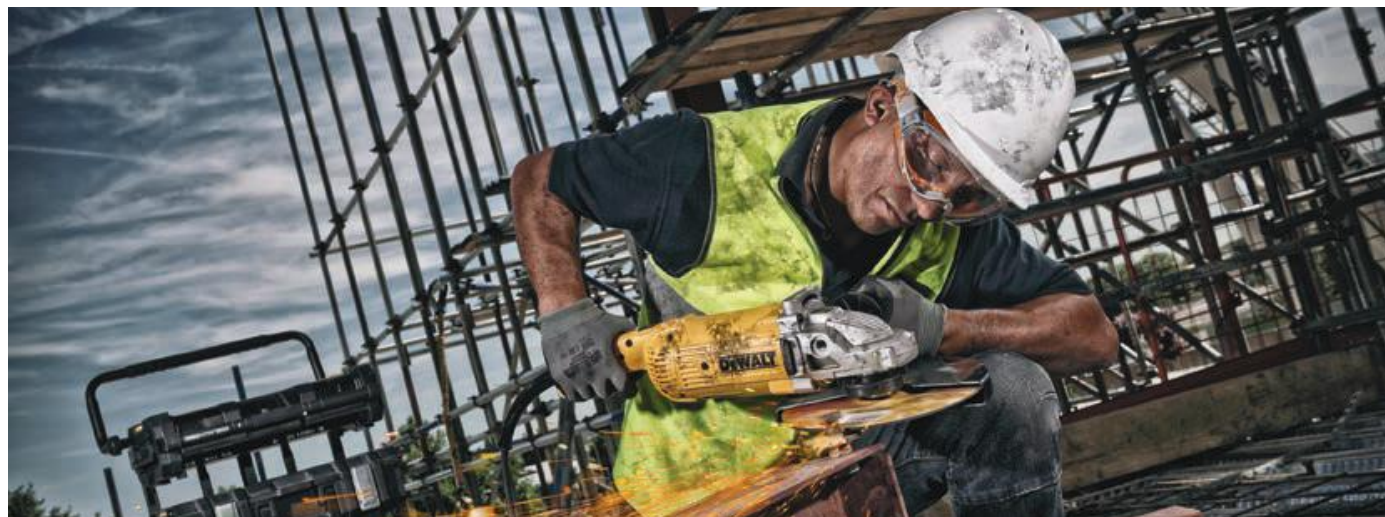

## DISCOS DE CORTE ABRASIVOS

### DISCOS DE CORTE EXTREME PARA METAL

#### CARACTERÍSTICAS

- Óxido de alumínio industrial.
- Fibra de vidro reforçada.
- Resina de liga superior.

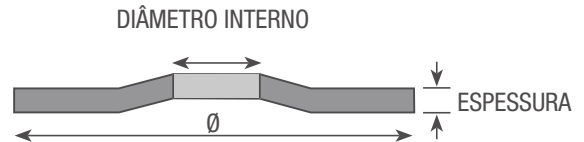
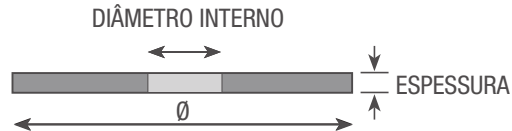

REFERÊNCIA	DIÂMETRO	ESPESSURA	U.E	CÓDIGO DE BARRAS	PVP RECOMENDADO SEM IVA
<b>DISCOS DE CORTE EXTREME PLANOS E CÔNCAVOS PARA METAL</b>					
DT43201-XJ	Ø 115mm	1,6mm	25	5035048084977	1,43 €
DT43301-XJ	Ø 125mm	1,6mm	25	5035048084908	1,52 €
DT43501-XJ	Ø 180mm	1,6mm	10	5035048084786	2,36 €
DT43601-XJ	Ø 230mm	3mm	10	5035048084465	3,05 €
DT43600-XJ	Ø 230mm	1,9mm	10	5035048084458	2,95 €
<b>DISCOS DE CORTE EXTREME PLANOS E CÔNCAVOS PARA AÇO INOX</b>					
DT43242-XJ	Ø 115mm	3mm	25	5035048084946	1,52 €
DT43240-XJ	Ø 115mm	1mm	25	5035048084175	1,43 €
DT43341-XJ	Ø 125mm	1,6mm	25	5035048084281	2,10 €
DT43340-XJ	Ø 125mm	1mm	25	5035048084274	1,56 €
DT43640-XJ	Ø 230mm	1,9mm	10	5035048084496	5,00 €

REFERÊNCIA	DIÂMETRO	ESPESSURA	U.E	CÓDIGO DE BARRAS	PVP RECOMENDADO SEM IVA
<b>DISCOS DE CORTE EXTREME CÔNCAVOS PARA AÇO INOX</b>					
DT43246-XJ	Ø 115mm	1,6mm	25	5035048084939	2,41 €
DT43346-XJ	Ø 125mm	1,6mm	25	5035048084861	2,64 €
<b>DISCOS DE DESBASTE EXTREME CÔNCAVOS PARA METAL</b>					
DT43221-XJ	Ø 125mm	6mm	25	5035048084953	3,75 €
DT43320-XJ	Ø 125mm	6mm	25	5035048084267	4,93 €



## DISCOS DE DIAMANTE

### DISCOS DE DIAMANTE DE ALTO DESEMPENHO



#### APLICAÇÕES

- Materiais abrasivos
- Concreto
- Mármore
- Granito
- Azulejos



#### APLICAÇÕES

- Cerâmica
- Terracota
- Telha

#### CARACTERÍSTICAS

- A melhor escolha de lâminas diamantadas para cortes rápidos e agressivos na maioria dos materiais de construção.
- Segmentos soldados à laser no centro para utilização em aplicações robustas

#### SEGMENTADOS

REFERÊNCIA	DESCRIPCIÓN Diámetro / Diámetro Int Alt Segmento	CÓDIGO DE BARRAS	PVP RECOMENDADO SEM IVA
<b>DT3740-XJ</b>	115 x 22.2 x 7.5 mm	5035048058374	<b>38,18 €</b>
<b>DT3741-XJ</b>	125 x 22.2 x 7.5 mm	5035048058381	<b>42,36 €</b>
<b>DT3743-XJ</b>	230 x 22.2 x 8.5 mm	5035048058404	<b>79,79 €</b>
<b>DT3761-XJ</b>	125 x 22.2 x 8.5 mm	5035048058480	<b>65,28 €</b>

#### CONTÍNUA

REFERÊNCIA	DESCRIPCIÓN Diámetro / Diámetro Int Alt Segmento	CÓDIGO DE BARRAS	PVP RECOMENDADO SEM IVA
<b>DT3735-XJ</b>	115 x 22.2 x 7 mm	5035048058732	<b>27,68 €</b>
<b>DT3736-XJ</b>	125 x 22.2 x 7 mm	5035048058749	<b>34,60 €</b>
<b>DT3758-QZ</b>	125 x 22.2 x 7 mm	5035048085479	<b>60,09 €</b>

### DISCOS DE DIAMANTE PARA CORTE SECO



#### APLICAÇÕES

- Corte rápido e seco de materiais de construção de alvenaria em geral, por exemplo tijolos/blocos de construção, blocos de pavimentos, betão médio.



#### APLICAÇÕES

- Corte seco limpo de materiais de construção de alvenaria particularmente adequados para mármore, granito e pedras naturais

#### DISCOS DE DIAMANTE PARA CORTE SECO SEGMENTADO

REFERÊNCIA	DESCRIPCIÓN Diámetro / Diámetro Int Alt Segmento	CÓDIGO DE BARRAS	PVP RECOMENDADO SEM IVA
<b>DT3701-QZ</b>	115 x 22.2 x 7 mm	5035048025895	<b>23,03 €</b>
<b>DT3711-QZ</b>	125 x 22.2 x 7 mm	5035048025901	<b>32,24 €</b>
<b>DT3721-QZ</b>	180 x 22.2 x 7 mm	5035048025918	<b>51,84 €</b>
<b>DT3731-QZ</b>	230 x 22.2 x 7 mm	5035048025925	<b>61,64 €</b>

#### DISCOS DE DIAMANTE PARA CORTE SECO

REFERÊNCIA	DESCRIPCIÓN Diámetro / Diámetro Int Alt Segmento	CÓDIGO DE BARRAS	PVP RECOMENDADO SEM IVA
<b>DT3702-QZ</b>	115 x 22.2 x 7 mm	5035048025970	<b>25,65 €</b>
<b>DT3712-QZ</b>	125 x 22.2 x 7 mm	5035048025987	<b>33,10 €</b>
<b>DT3722-QZ</b>	180 x 22.2 x 7 mm	5035048025994	<b>53,88 €</b>
<b>DT3732-QZ</b>	230 x 22.2 x 7 mm	5035048026007	<b>70,21 €</b>



## DISCOS DE DIAMANTE

### DISCOS DE DIAMANTE PARA CORTE SECO



#### APLICAÇÕES

- Telha
- Cerâmica



#### APLICAÇÕES

- Telha
- Cerâmica
- Mármore
- Granito
- Azulejos

#### DISCOS DE DIAMANTE CONTÍNUOS PARA CORTE SECO

REFERÊNCIA	DESCRIÇÃO	CÓDIGO DE BARRAS	PVP RECOMENDADO SEM IVA
DT3703-QZ	Disco de diamante para corte seco con aro contínuo 115x22.2mm, para cerâmica	5035048025956	18,75 €
DT3713-QZ	Disco de diamante para corte seco con aro contínuo 125x22.2mm, para cerâmica	5035048025963	23,03 €
DT3733-XJ	Disco de diamante para corte húmido de azulejo 250x25.4mm - Azulejos de cerâmica	5035048012413	72,08 €
DT3734-XJ	Disco de diamante para corte húmido de azulejo 250x25.4mm - Porcelana/pedras	5035048012420	72,08 €

#### DISCOS DE DIAMANTE PARA CORTE HÚMIDO E SECO DE AZULEJOS

REFERÊNCIA	DESCRIÇÃO	CÓDIGO DE BARRAS	PVP RECOMENDADO SEM IVA
DT3714-QZ	Disco de diamante Extreme para serra de corte rápido para metal 355 x 3 x 25.4mm	5035048083109	13,39 €
DT3715-QZ	Disco de diamante para corte seco e húmido de azulejo 110x20mm - Azulejos de cerâmica	5035048083116	31,32 €



#### APLICAÇÕES

- Corte seco limpo de materiais de construção de alvenaria particularmente adequados para mármore, granito e pedras naturais.

#### DISCO DE DIAMANTE EXTREME PARA SERRA DE CORTE RÁPIDO – PARA METAL

REFERÊNCIA	DESCRIÇÃO	CÓDIGO DE BARRAS	PVP RECOMENDADO SEM IVA
DT3752-QZ	Disco de diamante Extreme para serra de corte rápido para metal 355 x 3 x 25.4mm	5035048083772	245,90 €

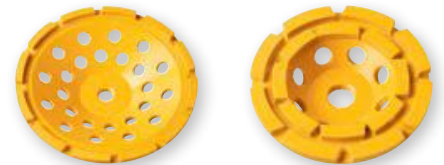

#### CARACTERÍSTICAS

- Diamantados únicos, duplos e turbo para aplicações de combinações ou acabamento rápido
- Disco sinterizado de corte seco com rosca M14.

#### DESCRIÇÃO

- Formação de betão.
- Acabamento.
- Preparação de pisos.

REFERÊNCIA	DESCRIÇÃO	CÓDIGO DE BARRAS	PVP RECOMENDADO SEM IVA
DT3795-QZ	Disco de copa de 125mm rosca M14 simples	5035048085486	49,16 €
DT3796-QZ	Disco de copa de 125mm rosca M14 duplo	5035048085493	81,99 €
DT3797-QZ	Disco de copa de 125mm rosca M14 turbo	5035048085509	87,44 €

## COROAS DE DIAMANTE

### COROAS DE DIAMANTE PARA FURAR A SECO ACOPLAMENTO 1/2, BSP (Fêmea)

REFERÊNCIA	ACOPLAMENTO	DIÂMETRO	LONGITUDE	CÓDIGO DE BARRAS	PVP RECOMENDADO SEM IVA
DT3885-QZ	1/2" F	Ø 38 mm	150 mm	5035048070932	133,56 €
DT3886-QZ	1/2" F	Ø 48 mm	150 mm	5035048070949	115,99 €
DT3887-QZ	1/2" F	Ø 52 mm	150 mm	5035048070956	121,02 €
DT3888-QZ	1/2" F	Ø 60 mm	150 mm	5035048070963	131,14 €
DT3889-QZ	1/2" F	Ø 65 mm	150 mm	5035048070970	136,18 €



REFERÊNCIA	ACOPLAMENTO	DIÂMETRO	LONGITUDE	CÓDIGO DE BARRAS	PVP RECOMENDADO SEM IVA
DT3892-QZ	1/2" F	Ø 82mm	150 mm	5035048071007	151,34 €
DT3894-QZ	1/2" F	Ø 107 mm	150 mm	5035048071021	186,62 €
DT3896-QZ	1/2" F	Ø 127 mm	150 mm	5035048071045	221,86 €
DT3898-QZ	1/2" F	Ø 152 mm	150 mm	5035048071069	267,27 €

## COROAS DE DIAMANTE PARA FURAR A HÚMIDO

### ACOPLAMENTO 1/2, BSP (macho) UNIVERSAL



REFERÊNCIA	ACOPLAMENTO	DIÂMETRO	LONGITUDE	CÓDIGO DE BARRAS	PVP RECOMENDADO SEM IVA
DT9738-QZ	1/2" M	Ø 32 mm	350 mm	5035048071519	131,14 €
DT9760-QZ	1 1/4" F	Ø 52 mm	400 mm	5035048071694	161,34 €
DT9761-QZ	1 1/4" F	Ø 60 mm	400 mm	5035048071700	176,50 €
DT9762-QZ	1 1/4" F	Ø 65 mm	400 mm	5035048071717	191,66 €
DT9763-QZ	1 1/4" F	Ø 72 mm	400 mm	5035048071724	201,67 €
DT9764-QZ	1 1/4" F	Ø 78 mm	400 mm	5035048071731	240,12 €
DT9765-QZ	1 1/4" F	Ø 82 mm	400 mm	5035048071748	216,82 €
DT9766-QZ	1 1/4" F	Ø 91 mm	400 mm	5035048071755	257,15 €

### ACOPLAMENTO 1 1/4, UNC (FÊMEA) UNIVERSAL



REFERÊNCIA	ACOPLAMENTO	DIÂMETRO	LONGITUDE	CÓDIGO DE BARRAS	PVP RECOMENDADO SEM IVA
DT9767-QZ	1 1/4" F	Ø 102 mm	400 mm	5035048071762	262,23 €
DT9768-QZ	1 1/4" F	Ø 107 mm	400 mm	5035048071779	297,47 €
DT9769-QZ	1 1/4" F	Ø 112 mm	400 mm	5035048071786	317,71 €
DT9772-QZ	1 1/4" F	Ø 132 mm	400 mm	5035048071816	342,88 €
DT9773-QZ	1 1/4" F	Ø 152 mm	400 mm	5035048071823	368,05 €
DT9774-QZ	1 1/4" F	Ø 162 mm	400 mm	5035048071830	470,07 €
DT9777-QZ	1 1/4" F	Ø 200 mm	400 mm	5035048071861	554,61 €

## ACESSÓRIOS PARA COROAS DE DIAMANTE PARA FURAR

	REFERÊNCIA	CONVERSÃO DE ROSCA DE	CONVERSÃO DE ROSCA PARA	LONGITUDE	CÓDIGO DE BARRAS	PVP RECOMENDADO SEM IVA
	DT3815-QZ	1/2" BSP	1 1/4" UNC Macho	200 mm - Húmido	5035048071168	35,61 €
	DT3829-QZ	1 1/4" UNC fêmea	1 1/4" UNC Macho	200 mm - Húmido	5035048071199	56,98 €
	DT3839-QZ	1 1/4" UNC fêmea	1 1/4" UNC Macho	300 mm - Húmido	5035048071205	77,16 €
	DT3844-QZ	1/2" BSP fêmea	1/2" BSP Macho	Seco	5035048071250	71,23 €
	DT3848-QZ	Broca piloto de 225mm para furar a seco			5035048071250	15,47 €

## ADAPTADORES - PERFURAÇÃO A SECO

Conversão de rosca	Aspiração de pó	Extensão	Coroa
1/2 MACHO D21580K-QS	Adaptador para aspiração de pó de pó D215804-XJ	EXTENSÃO 250 mm DT3844-QZ	BROCA PILOTO 225 mm DT3848-QZ 1/2" fêmea

## ADAPTADORES - PERFURAÇÃO A HÚMIDO

Conversão de rosca	Aspiração de pó	Coroa
1 1/4" MACHO D21583K-QS	EXTENSÃO 200 mm DT3829-QZ	EXTENSÃO 300 mm DT3839-QZ 1 1/4" FÊMEA
1/2" FÊMEA- 1 1/4" MACHO D21583K-QS		COROAS DE DIAMANTE PARA FURAR A HÚMIDO 1/2" BSP MACHO

## PARAFUSOS ROSCA FINA PARA PAREDES DE GESSO

REFERÊNCIA	TIPO	LONG.	U.E.	COMPATÍVEL	CÓDIGO DE BARRAS	PVP RECOMENDADO SEM IVA
DWF4000250	PH2 3.5	25mm	1000	DCF620D2	75352140612	22,00 €
DWF4000350	PH2 3.5	35mm	1000	DCF620D2	75352140636	25,00 €
DWF4000450	PH2 3.5	48mm	1000	DCF620D2	75352140650	28,00 €
DWF4000550	PH2 3.5	55mm	1000	DCF620D2	75352140667	30,00 €

## PARAFUSOS ROSCA GROSSA PARA PAREDES DE GESSO

REFERÊNCIA	TIPO	LONG.	U.E.	COMPATÍVEL	CÓDIGO DE BARRAS	PVP RECOMENDADO SEM IVA
DWF4100350	PH2 3.5	35mm	1000	DCF620D2	75352140681	21,00 €
DWF4100450	PH2 3.5	45mm	1000	DCF620D2	75352140698	29,00 €
DWF4100550	PH2 3.5	58mm	1000	DCF620D2	5035048340158	30,00 €



## PREGOS PARA PISTOLA PNEUMÁTICA 18 GAUGE

### GALVANIZADOS

REFERÊNCIA	DIÂM.	LONG.	U.E.	COMPATÍVEL	CÓDIGO DE BARRAS	PVP RECOMENDADO SEM IVA
DNBT1825GZ	1.25mm	25mm	5000	DPN1850PP-XJ	5902013951810	6,83 €
DNBT1835GZ	1.25mm	35mm	5000	DPN1850PP-XJ	5902013951773	9,45 €
DNBT1850GZ	1.25mm	50mm	5000	DPN1850PP-XJ	5902013951704	12,60 €
DNBT1835SZ	1.25mm	50mm	5000	DPN1850PP-XJ	5902013951766	34,65 €
DNBT1850SZ	1.25mm	50mm	5000	DPN1850PP-XJ	5902013951698	52,50 €



## PREGOS PARA PISTOLA DE PREGOS PNEUMÁTICA 16 GAUGE

### GALVANIZADOS

REFERÊNCIA	DIÂM.	LONG.	U.E.	COMPATÍVEL	CÓDIGO DE BARRAS	PVP RECOMENDADO SEM IVA
DNBSB1638Z	1.25mm	38mm	5000	DPN1850PP-XJ	5902013951643	8,40 €
DNBSB1645Z	1.25mm	45mm	5000	DPN1850PP-XJ	5902013951636	10,50 €
DNBSB1664Z	1.25mm	65mm	5000	DPN1850PP-XJ	5902013957980	12,60 €
DNBSB1625S316Z	1.25mm	25mm	5000	DPN1850PP-XJ	5902013960027	57,75 €
DNBSB1650S316Z	1.25mm	50mm	5000	DPN1850PP-XJ	5902013959991	60,90 €



### ÂNGULO 20°

REFERÊNCIA	DIÂM.	LONG.	U.E.	COMPATÍVEL	CÓDIGO DE BARRAS	PVP RECOMENDADO SEM IVA
DT9900-QZ	1.6mm	32mm	2500	DC618KB-QW	5035048061640	19,01 €
DT9901-QZ	1.6mm	38mm	2500	DC618KB-QW	5035048061657	20,89 €
DT9902-QZ	1.6mm	44mm	2500	DC618KB-QW	5035048061664	22,65 €
DT9903-QZ	1.6mm	50mm	2500	DC618KB-QW	5035048061671	25,11 €
DT9904-QZ	1.6mm	63mm	2500	DC618KB-QW	5035048061688	26,94 €

## PREGOS 1,2mm (18 CALIBRADO) DIREITOS PARA PISTOLAS DE PREGOS DE ACABAMENTO

REFERÊNCIA	DIÂM.	LONG.	U.E.	COMPATÍVEL	CÓDIGO DE BARRAS	PVP RECOMENDADO SEM IVA
DT9942-QZ	0.6mm	25mm	20000	DPN2330-XJ	5035048011638	14,14 €
DT9943-QZ	0.6mm	30mm	20000	DPN2330-XJ	5035048011645	15,37 €
DT9944-QZ	0.6mm	35mm	20000	DPN2330-XJ	5035048011652	16,54 €
DT9945-QZ	0.6mm	40mm	10000	DPN2330-XJ	5035048011669	17,78 €
DT9947-QZ	0.6mm	50mm	20000	DPN2330-XJ	5035048011683	20,30 €

## PREGOS PARA PISTOLA DE PREGOS PNEUMÁTICA 23 GAUGE

REFERÊNCIA	DIÂM.	LONG.	U.E.	COMPATÍVEL	CÓDIGO DE BARRAS	PVP RECOMENDADO SEM IVA
DNBHL2312Z	0.6mm	12mm	20000	DPN2330-XJ	5902013959410	10,20 €
DNBHL2315Z	0.6mm	15mm	20000	DPN2330-XJ	5902013959403	12,24 €
DNBHL2318Z	0.6mm	18mm	20000	DPN2330-XJ	5902013959397	12,24 €
DNBHL2325Z	0.6mm	25mm	10000	DPN2330-XJ	5902013959380	8,67 €

## AGRAFOS PARA AGRAFADOR PNEUMÁTICO

### GALVANIZADOS

REFERÊNCIA	DIÂM.	LONG.	U.E.	COMPATÍVEL	CÓDIGO DE BARRAS	PVP RECOMENDADO SEM IVA
DSTSX12Z	5.6mm	12mm	5000	DPSSX38-XJ	5902013951605	6,52 €
DSTSX15Z	5.6mm	15mm	5000	DPSSX38-XJ	5902013951599	8,35 €
DSTSX22Z	5.6mm	22mm	5000	DPSSX38-XJ	5902013951575	11,22 €
DSTSX25Z	5.6mm	25mm	5000	DPSSX38-XJ	5902013951568	9,18 €
DSTSX35SE	5.6mm	35mm	5000	DPSSX38-XJ	5902013951414	64,88 €
DSTSX35Z	5.6mm	35mm	3000	DPSSX38-XJ	5902013951544	20,40 €

### SERIE 80

REFERÊNCIA	DIÂM.	LONG.	U.E.	COMPATÍVEL	CÓDIGO DE BARRAS	PVP RECOMENDADO SEM IVA
DST8010Z	12.8mm	10mm	10000	DPS8016-XJ	5902013959359	6,12 €
DST8012Z	12.8mm	12mm	10000	DPS8016-XJ	5902013959342	7,14 €
DST8014Z	12.8mm	14mm	10000	DPS8016-XJ	5902013959335	7,96 €
DST8016Z	12.8mm	16mm	5000	DPS8016-XJ	5902013959328	4,59 €

## PREGOS EM BOBINA PARA PISTOLA DE PREGOS PNEUMÁTICA



ÂNGULO 20°

### CABEÇA PLANA - BRILANTES

REFERÊNCIA	DIÂM.	LONG.	U.E.	COMPATÍVEL	CÓDIGO DE BARRAS	PVP RECOMENDADO SEM IVA
DNF2550E	2.5mm	50mm	9900	DPN75C-XJ; DPN90C-XJ	5902013952824	<b>92,04 €</b>
DNF2570E	2.5mm	70mm	9000	DPN75C-XJ; DPN90C-XJ	5902013952787	<b>75,99 €</b>

### CABEÇA PLANA - BRILANTES

REFERÊNCIA	DIÂM.	LONG.	U.E.	COMPATÍVEL	CÓDIGO DE BARRAS	PVP RECOMENDADO SEM IVA
DNF25R50E	2.5mm	50mm	9900	DPN75C-XJ; DPN90C-XJ	5902013952756	<b>92,77 €</b>
DNF31R80E	3.1mm	80mm	4500	DPN90C-XJ	5902013952251	<b>97,92 €</b>

### CABEÇA REDONDA - INOX

REFERÊNCIA	DIÂM.	LONG.	U.E.	COMPATÍVEL	CÓDIGO DE BARRAS	PVP RECOMENDADO SEM IVA
DNF25R70S316E	2.5mm	70mm	3600	DPN75C-XJ; DPN90C-XJ	5902013952589	<b>217,38 €</b>

## PREGOS PARA PISTOLA DE PREGOS SEM FIO

ÂNGULO 34°

### CABEÇA PULIDA - BRILANTES

REFERÊNCIA	DIÂM.	LONG.	U.E.	COMPATÍVEL	CÓDIGO DE BARRAS	PVP RECOMENDADO SEM IVA
DT99628PB-QZ	2.8mm	63mm	2200	DPN692P2-QW; DPN9033SM-XJ	5035048098370	<b>45,92 €</b>
DT99931PB-QZ	3.1mm	90mm	2200	DPN692P2-QW; DPN9033SM-XJ	5035048098387	<b>68,91 €</b>

### CABEÇA PULIDA - GALVANIZADO

REFERÊNCIA	DIÂM.	LONG.	U.E.	COMPATÍVEL	CÓDIGO DE BARRAS	PVP RECOMENDADO SEM IVA
DT99628PG-QZ	2.8mm	63mm	2200	DPN692P2-QW; DPN9033SM-XJ	5035048098394	<b>57,38 €</b>



DT99931PG-QZ	3.1mm	90mm	2200	DPN692P2-QW; DPN9033SM-XJ	5035048098400	<b>80,38 €</b>
--------------	-------	------	------	------------------------------	---------------	----------------

### CABEÇA REDONDA - BRILANTES

REFERÊNCIA	DIÂM.	LONG.	U.E.	COMPATÍVEL	CÓDIGO DE BARRAS	PVP RECOMENDADO SEM IVA
DT99528RB-QZ	2.8mm	50mm	2200	DPN692P2-QW; DPN9033SM-XJ	5035048098240	<b>45,92 €</b>
DT99628RB-QZ	2.8mm	63mm	2200	DPN692P2-QW; DPN9033SM-XJ	5035048098257	<b>52,82 €</b>
DT99728RB-QZ	2.8mm	75mm	2200	DPN692P2-QW; DPN9033SM-XJ	5035048098264	<b>57,38 €</b>
DT99931RB-QZ	3.1mm	90mm	2200	DPN692P2-QW; DPN9033SM-XJ	5035048098271	<b>80,38 €</b>

### CABEÇA REDONDA - GALVANIZADOS

REFERÊNCIA	DIÂM.	LONG.	U.E.	COMPATÍVEL	CÓDIGO DE BARRAS	PVP RECOMENDADO SEM IVA
DT99528RG-QZ	2.8mm	50mm	2200	DPN692P2-QW; DPN9033SM-XJ	5035048098288	<b>57,38 €</b>
DT99628RG-QZ	2.8mm	63mm	2200	DPN692P2-QW; DPN9033SM-XJ	5035048098295	<b>68,91 €</b>
DT99728RG-QZ	2.8mm	75mm	2200	DPN692P2-QW; DPN9033SM-XJ	5035048098301	<b>75,80 €</b>
DT99931RG-QZ	3.1mm	90mm	2200	DPN692P2-QW; DPN9033SM-XJ	5035048098318	<b>91,84 €</b>

### PREGOS PARA PISTOLA DE PREGOS DE ESTRUTURA



REFERÊNCIA	DIÂM.	LONG.	U.E.	COMPATÍVEL	CÓDIGO DE BARRAS	PVP RECOMENDADO SEM IVA
DNW28R50E	2.8mm	50mm	2200	DPN9033	5902013950752	<b>35,70 €</b>
DNW28R75E	2.8mm	75mm	2200	DPN9033	5902013950691	<b>40,80 €</b>
DNW31R75E	3.1mm	75mm	2200	DPN9033	5902013950592	<b>48,96 €</b>
DNW31R90E	3.1mm	90mm	2200	DPN9033	5902013950578	<b>51,00 €</b>
DNW3190G12E	3.1mm	90mm	1100	DPN9033	5902013950615	<b>71,40 €</b>

### PREGOS PARA PREGADORA PARA ESTRADO

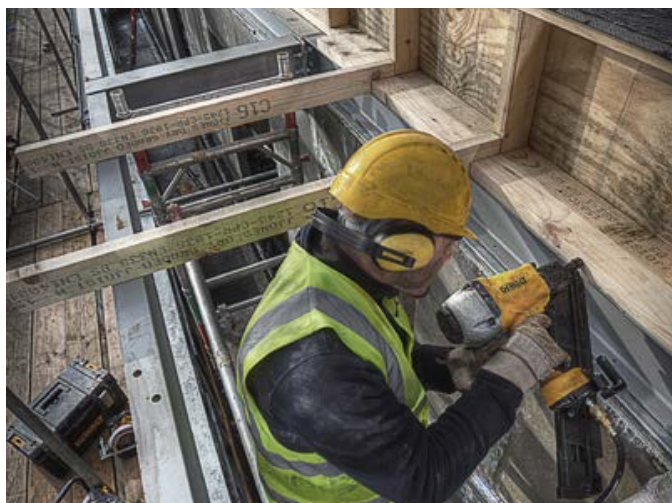
REFERÊNCIA	DIÂM.	LONG.	U.E.	COMPATÍVEL	CÓDIGO DE BARRAS	PVP RECOMENDADO SEM IVA
DNDL50Z	1mm	50mm	2200	DPF1550-XJ DMF1550-XJ	5902013951674	<b>18,40 €</b>



## CONJUNTO DE ACESSÓRIOS

	REFERÊNCIA	CÓDIGO DE BARRAS	DESCRIÇÃO	PVP RECOMENDADO SEM IVA
<b>BROCAS PARA PEDRA</b>				
<b>CONJUNTO DE BROCAS PARA PEDRA</b>				
	DT6952-QZ	5011402373413	Conjunto de 5 brocas para pedra Ø 4, 5, 6, 8, 10mm	5,96 €
	DT6956-QZ	5035048060797	Conjunto de 5 brocas para pedra Extreme Ø 4, 5, 6, 8, 10mm	18,00 €
<b>CONJUNTO DE BROCAS SDS-PLUS</b>				
	DT60302-QZ	5035048095461	Conjunto de 6 brocas SDS-Plus 2 uds Ø 6, 8, 10mm x 160mm	12,36 €
	DT9700-QZ	5035048056400	Conjunto de brocas SDS-Plus Extreme 2 em cassete de plástico Ø 5, 6, 8, 10 mm	17,00 €
<b>CONJUNTO DE BROCAS COM CABEÇA DE CARBONETO XLR® SDS-PLUS</b>				
	DT8976-QZ	5035048078341	Conjuntos de 7 brocas XLR® SDS-Plus em caixa metálica Ø 5,6x2,8x2,10,12mm	65,28 €

## CONJUNTO DE BROCAS PARA METAL

CONJUNTOS BROCAS PARA METAL EXTREME 2			
REFERÊNCIA	CÓDIGO DE BARRAS	DESCRIÇÃO	PVP RECOMENDADO SEM IVA
DT7926-XJ	5035048060285	Tough Case grande com 29 brocas para metal Extreme 2, Ø 1 - 13mm	136,19 €



DT7926-XJ



DT4956-QZ

CONJUNTO DE BROCAS PARA METAL HSS-R DIN 338			
REFERÊNCIA	CÓDIGO DE BARRAS	DESCRIÇÃO	PVP RECOMENDADO SEM IVA
DT5930-QZ	5035048077436	Conjunto de 6 brocas de cobalto HSS-E Extreme para metal em caixa de plástico 2,3,4,5,6,8mm	101,90 €



CONJUNTOS DE BROCAS DE COBALTO HSS-E EXTREME			
REFERÊNCIA	CÓDIGO DE BARRAS	DESCRIÇÃO	PVP RECOMENDADO SEM IVA
DT4956-QZ	5035048535059	Conjunto de 6 brocas de cobalto HSS-E Extreme para metal em caixa de plástico 2,3,4,5,6,8mm	21,93 €

## CONJUNTO DE ACESSÓRIOS

	REFERÊNCIA	CÓDIGO DE BARRAS	DESCRIÇÃO	PVP RECOMENDADO SIN IVA
<b>BROCAS PARA METAL</b>				
<b>CONJUNTOS DE BROCAS PARA METAL HSS-G DIN 338</b>				
	DT5921-QZ	5011402374137	Conjunto de 10 brocas para metal HSS-G DIN 338 em caixa plástica Ø 1,2,3,4,5,6,7,8,9,10mm	31,42 €
	DT5922-QZ	5011402374151	Conjunto de 13 brocas para metal HSS-G DIN 338 em caixa plástica Ø 1.5,2,2.5,3,2,3,3.5,4,4.5,5x2,5,5,6,6.5mm	25,26 €
	DT5929-QZ	5035048077429	Conjunto de 29 brocas para metal HSS-G DIN 338 em caixa metálica Ø 1 - 13mm	123,21 €
	DT5923-QZ	5011402374175	Conjunto de 19 brocas para metal HSS-G DIN 338 em caixa metálica Ø 1 - 10mm	58,36 €
<b>BROCAS PARA MADEIRA</b>				
<b>CONJUNTOS DE BROCAS PARA MADEIRA</b>				
	DT4535-QZ	5011402385713	Conjunto de 5 brocas para madeira em caixa plástica Ø 4,5,6,8,10mm	7,61 €
<b>CONJUNTOS EM MALA "MINI MAC"</b>				
<b>CONJUNTO DE ACESSÓRIOS COMBINADO</b>				
	DT9282-QZ	5035048073315	Conjunto de 57 peças com brocas (3,4,5,6,8,10,12mm) para madeira, brocas pua EXTREME DEWALT® (12,14,16,20,22,25mm). Pontas para aparafusar: 50mm Pz2, Ph2, Fendas 5.5, 6.5, 25mm Ph1, Ph2x2, Ph3, Pz1, Pz2x3, Pz3, T15, T20x22, T25x3, T30, T40, porta-pontas magnético e guia telescópica	87,45 €
	DT9283-QZ	5035048095461	Conjunto de 69 peças com SDS EXTREME DEWALT® (6x110,6x160x2,8x160x2,10x160), EXTREME DEWALT® 2 para Metal (1.5,2,2.5,3,3.5,4,4.5,5,5.5,6,6.5,7mm), EXTREME DEWALT® para pedra (4,5,6x2,8x2 mm). Pontas para aparafusar: 50mm Pz2, Ph2, fendas 5.5, 6.5, 25mm Ph1, Ph2x2, Ph3, Pz1, Pz2x3, Pz3, T15, T20x22, T25x3, T30, T40, porta-pontas magnético e guia telescópica	106,66 €

## CONJUNTO DE ACESSÓRIOS















	REFERÊNCIA	CÓDIGO DE BARRAS	DESCRIÇÃO	PVP RECOMENDADO SIN IVA
<b>CONJUNTOS DE PONTAS IMPACT TORSION </b>				
	DT70518T-QZ <b>IMPACT TORSION</b>	5035048089576	Jogo de 10 peças para aparafusar com porta-pontas pivotante: pontas IMPACT TORSION de 25mm: Fenda 6 x1, T15 x1, T30 x1, Ph2 x2, Pz3 x2, Pz2 x2, porta-pontas pivotante.	14,28 €
	DT70618T-QZ <b>IMPACT TORSION</b>	5035048536957	Jogo de 15 peças IMPACT TORSION para aparafusar com guia magnética compacta.	11,73 €
	DT70522T-QZ <b>IMPACT TORSION</b>	5035048089590	Jogo de 16 peças IMPACT TORSION para aparafusar com guia telescópica magnética. Pontas de aparafusar 25 mm: Pz2 x 6, T15 x 3, T20 x 3, T25 x 3. Guia telescópica magnética compacta.	12,08 €
	DT70523T-QZ <b>IMPACT TORSION</b>	5035048089606	Jogo de 32 peças para aparafusar, pontas IMPACT TORSION de 25mm: Ph1 x 1, Ph2 x 3, Ph3 x 1, Pz1 x 2, Pz2 x 5, Pz3 x 3, PR2 gesso x 2, Fenda 6 x 2, Fenda 8, T10 x 2, T15 x 2, T20 x 2, T25 x 2, T27, T30, T40. Adaptador porta-pontas magnético.	26,52 €
	DT7919T-QZ <b>IMPACT TORSION</b>	5035048089811	Jogo de 15 peças de impacto em caixa magnética "MagBox": pontas IMPACT TORSION 25mm Ph1, Ph2, Ph3, Pz1, Pz2 x 2, Pz3, 50mm T20, T25, Ph2, Pz2, porta-pontas magnético, chaves de caixa 7mm, 8mm, 10mm.	38,54 €
	DT7965T-QZ <b>IMPACT TORSION</b>	5035048089828	Jogo de 20 peças de impacto em caixa magnética "MagBox": brocas de impacto 3mm, 4mm, pontas IMPACT TORSION 25mm Ph1, Ph2 x 2, Ph3, Pz1, Pz2 x 2, Pz3, 50mm T20, T25, Ph2 x 2, Pz2 x 2, porta-pontas magnético, chaves de caixa 7mm, 8mm, 10mm	55,07 €
	DT70619T-QZ <b>IMPACT TORSION</b>	5035048537947	Acoplamento angular com 9 pontas IMPACT TORSION. Pontas IMPACT TORSION 25mm: Ph2 x 2, Pz2 x 3, T10, T15, T20, T25	33,00 €
	DT70512T-QZ <b>IMPACT TORSION</b>	5035048089545	Jogo de 14 peças para aparafusar com 2 guias telescópicas magnéticas: guia telescópica magnética longa x1, guia telescópica magnética compacta x1, pontas IMPACT TORSION de 25mm: Ph1 x1, Ph2 x1, Ph3 x1, Fenda 6 x1, T20 x1, T25 x1, T30 x1, Pz1 x1, Pz2 x3, Pz3 x1.	13,87 €
	DT70600T-QZ <b>IMPACT TORSION</b>	5035048535271	Jogo de 26 peças de impacto em estojo tipo Tough Case para aparafusar com chaves de caixa de limpeza fácil. Chave de caixa de limpeza fácil 8, 10mm, pontas IMPACT TORSION de 85mm: Ph2 x1, Ph1 x1, de 50mm: Ph2 x2, Pz2 x2, Pz3 x1, de 25mm: Fenda 8 x1, Fenda 10 x1, T20 x2, T25 x2, T30 x2, Pz2 x7, Pz3 x1, guia telescópica magnética.	32,08 €
	DT70526T-QZ <b>IMPACT TORSION</b>	5035048089637	Jogo de 25 pontas IMPACT TORSION Ph2	13,87 €

## CONJUNTO DE ACESSÓRIOS

	REFERÊNCIA	CÓDIGO DE BARRAS	DESCRIÇÃO	PVP RECOMENDADO SIN IVA
	DT70555T-QZ <b>IMPACT TORSION</b>	5035048535226	Jogo de 25 pontas IMPACT TORSION Ph2 ( UE = 21 )	12,86 €
	DT70527T-QZ <b>IMPACT TORSION</b>	5035048089651	Jogo de 25 pontas IMPACT TORSION Pz2	13,87 €
	DT70556T-QZ <b>IMPACT TORSION</b>	5035048535233	Jogo de 25 pontas IMPACT TORSION Pz2 ( UE = 21 )	12,50 €
	DT70528T-QZ <b>IMPACT TORSION</b>	5035048089675	Jogo de 25 pontas IMPACT TORSION T20	13,87 €
	DT70529T-QZ <b>IMPACT TORSION</b>	5035048089699	Jogo de 25 pontas IMPACT TORSION T25	13,87 €
<b>CONJUNTOS DE PONTAS IMPACT TORSION EXTREME</b>				
	DT70545T-QZ <b>IMPACT TORSION</b> <b>MAGNETIC MICRO-LOCK</b>	5035048090701	Jogo de 34 peças para aparafusar IMPACT TORSION com adaptador magnético	32,55 €
	DT70523TM-QZ <b>IMPACT TORSION</b> <b>MAGNETIC MICRO-LOCK</b>	5035048089613	Merchandiser de 12 x DT70523T-QZ	305,18 €
	DT70563T-QZ <b>IMPACT TORSION</b> <b>MAGNETIC MICRO-LOCK</b>	5035048537978	Adaptador magnético 85mm + 3 pontas de 25mm (Pz2, Ph2, T20)	12,80 €
	DT70547T-QZ <b>IMPACT TORSION</b> <b>MAGNETIC MICRO-LOCK</b>	5035048090725	Adaptador magnético com bloqueio (para usar com pontas IMPACT TORSION de 50mm)	6,38 €
	DT70535T-QZ <b>IMPACT TORSION</b> <b>MAGNETIC MICRO-LOCK</b>	5035048088494	Pontas IMPACT TORSION Pz2 x 2 50mm + adaptador magnético com bloqueio	7,45 €







## CONJUNTO DE ACESSÓRIOS

	REFERÊNCIA	CÓDIGO DE BARRAS	DESCRIÇÃO	PVP RECOMENDADO SIN IVA
	DT70536T-QZ <b>IMPACT TORSION</b> 	5035048088500	Pontas IMPACT TORSION Ph2 x2 50mm + adaptador magnético com bloqueio	7,45 €
	DT70537T-QZ <b>IMPACT TORSION</b> 	5035048088517	Pontas IMPACT TORSION T20 x 2 50mm + adaptador magnético com bloqueio	7,45 €
	DT70538T-QZ <b>IMPACT TORSION</b> 	5035048088524	Pontas IMPACT TORSION T25 x 2 50mm + adaptador magnético com bloqueio	7,45 €
<b>CONJUNTOS DE PONTAS IMPACT TORSION</b>				
	DT71569-QZ	5035048537930	Conjunto TSTAK de 100 peças para furar e aparafusar com 8 Brocas para Pedra (Ø4,5,5,5,6x2,8x2,10mm), 12 Brocas para Metal HSS (Ø1.5,2,2.5,3,3.5,4,4.5,5,5.5,6,6.5,7mm), 5 Chaves de Caixa (5,6,7,8,10mm), 4 Coroas (Ø32,38,44,54mm), Mandril, 69 Pontas para aparafusar de 25mm (Ph1x2,Ph2x23,Ph3, SL4,SL5,SL6, SL7.2, Pz1x2,Pz2x23,Pz3x2, T10x2,T15x2,T20x2,T25x2,T27x2,T30x2 e porta-pontas magnético.	59,95 €
	DT70620-QZ	5035048538296	Acoplamento de tesoura para Aparafusador de Impacto	81,00 €
	DT7944-QZ	5035048078372	Conjunto de 31 peças com Pz1x2, Pz2x3, Pz3, Ph1x2, Ph2x2, Ph3, Fenda 4.5, Fenda 5.5, Fenda 6.5, T10x2, T15x2, T20x2, T25x2, T30x2, T40x2, H3, H4x2, H5 e adaptador rápido	22,65 €
	DT7944M-QZ	5035048078389	Merchandiser de 12 kits de 31 peças com Pz1x2, Pz2x3, Pz3, Ph1x2, Ph2x2, Ph3, Fenda 4.5, Fenda 5.5, Fenda 6.5, T10x2, T15x2, T20x2, T25x2, T30x2, T40x2, H3, H4x2, H5 e adaptador rápido	262,40 €
	DT7915-QZ	5035048060421	Conjunto de 11 peças com pontas de torção com ranhuras extra incluindo Pz 1,2,3 Ph 1,2,3 Fenda 4.5, 5.5,6.5,8 e adaptador magnético	25,01 €
	DT71521-QZ	5035048535196	Jogo de 25 pontas Pz2 de 25mm	5,66 €
	DT71522-QZ	5035048535219	Jogo de 25 pontas Ph2 de 25 mm	5,66 €
	DT7969-QZ	5035048083727	Conjunto de 32 pontas, Pz, Ph, Pl, Torx, Torx Hexagonais e adaptador	32,67 €

## CONJUNTO DE ACESSÓRIOS

	REFERÊNCIA	CÓDIGO DE BARRAS	DESCRIÇÃO	PVP RECOMENDADO SIN IVA
<b>CONJUNTOS PARA FURAR E APARAFUSAR DE ALTO DESEMPENHO</b>				
	DT71501-QZ	5035048098493	Conjunto de 56 peças em estojo tipo Tough Case para furar e aparafusar. Brocas metal HSS-G: 4.5 x 80, 5 x 86, 5.5 x 93, 6 x 93, 6.5 x 101, 7 x 109, chaves de caixa hex 8, 10mm, brocas pua 14 x 152, 20 x 152, pontas de aparafusar de 25mm: Ph1 x2, Ph2 x2, Fenda 6 x1, Fenda 8 x1, Pz2 x5, Pz3 x2, T10 x3, T20 x3, T25 x2, T30 x2, adaptador ¼ hex 3/8, adaptador ¼ hex ¼.	44,05 €
	DT71506-QZ	5035048098547	Conjunto de 30 peças em estojo tipo Tough Case para aparafusar. pontas de aparafusar de 25mm: Ph1 x2, Ph2 x2, Ph3 x1, Fenda 8 x1, Pz2 x7, Pz3 x3, T10 x2, T15 x2, T25 x2, T30 x2, porta-pontas magnético, chaves de caixa 8 e 10mm, pontas de 50mm: Ph2 x1, Pz2 x1, chave de fenda.	26,72 €
	DT71507-QZ	5035048098554	Conjunto de 27 peças em estojo tipo Tough Case para furar e aparafusar com adaptador compacto de mudança rápida: adaptador de mudança rápida, pontas de aparafusar de 25mm: Ph2 x2, Fenda 6 x 1, T10 x1, T15 x1, T20 x1, T25 x2, T30 x1, Pz2 x5, Pz3 x2, pontas de aparafusar de 50mm: Ph2 x1, T15 x1, Pz1 x1, Pz3 x1, brocas para madeira: 4.5, 5.5, 6, 7mm, chave de caixa 10mm, guia telescópica magnética.	26,72 €
	DT71511-QZ	5035048098592	Conjunto de 16 peças para aparafusar com guia telescópica magnética: guia telescópica magnética compacta x1, pontas de aparafusar de 25mm: Ph2 x2, Pz2 x6, Pz3 x3, T20 x2, T25 x2.	7,45 €
	DT71516-QZ	5035048098646	Conjunto de 24 peças com chave de caixa e pontas de aparafusar. Chave de caixa: 6, 7, 8, 10, 11, 13. Chave de roquete. Porta-pontas. Pontas de 25mm: Pz2 x2, Pz3, Ph1, Ph2 x2, T10, T15, T20, T25, T30, T40, Hex 4, Hex 5, Hex 6.	31,87 €
	DT71702-QZ	5035048535370	Conjunto de 45 peças para aparafusar tipo Tough Case. Pontas de aparafusar de 25mm: Ph1 x 2, Ph2 x 2, Ph3 x 2, Fenda 6, 8, Pz2 x 6, Pz3 x 5, T10 x 2, T15 x 2, T25 x 2, T30 x 2. 50mm: Ph1, Ph2 x 2, Pz1, Pz2 x 3, T15, T20, T25 x 2, T30 x 2. 85mm: Ph2 x 2. Chaves de caixa Hexagonais: 8mm, 10mm. Guia magnética.	20,40 €
	DT7981-QZ	5035048098479	Conjunto de 98 peças para aparafusar enrollable. Brocas para madeira : 3, 3.2, 3.5, 4, 4.5, 4.8, 5, 5.5, 6, 6.5, 7, 7.5, 8 mm. Brocas para pedra: 3, 5.5, 6, 7, 8, 10 mm. Brocas para metal HSS: 1.5, 2, 2.5, 3, 3.2, 3.5, 4, 4.5, 4.8, 5, 5.5, 6, 6.5 mm. Pontas de aparafusar de 25mm: Ph0 x 2, Ph1 x 2, Ph2 x 3, Ph3 x 2, Pz0 x 2, Pz1 x 3, Pz2 x 4, Pz3 x 2, SL4, SL5 x 2, SL6, SL7.2, SQ1, SQ2, SQ3, Hex 3, Hex4 x 2, Hex5 x 2, Hex6, T10, T15, T20, T25, T27, T30. Pontas de aparafusar de 50mm: Ph0, Ph1, Ph2, Ph3, Pz1, Pz2 x 2, Pz3, T10, T15, T20, SL4, SL6, SL7.2. Chaves de caixa vaso hexagonais: 5, 6, 7, 8, 9, 10, 11, 12, 13 mm. Adaptador magnético e escareador	52,50 €
	DT7921B-QZ	5035048072196	Tough Case pequena em blister de 19 peças com 13 brocas para metal Extreme 2, Ø 2,3,4,5,6,8, Ph2x4, Pz2x4, Ph2x50mm, Pz2x50mm, Fenda 5.5x50mm, porta-pontas magnético, guia telescópica magnética	40,79 €
	DT7928B-QZ	5035048072219	Caixa rígida de 19 peças com 6 brocas EXTREME para pedra 4, 5, 5.5, 6, 7, 8 e pontas de aparafusar Ph2x4, Pz2x4, Ph2x50mm, Pz2x50mm, fenda 5.5x50mm, porta-pontas magnético, guia telescópica magnética	36,21 €

## CONJUNTO DE ACESSÓRIOS

	REFERÊNCIA	CÓDIGO DE BARRAS	DESCRIÇÃO	PVP RECOMENDADO SEM IVA
	DT7935B-QZ	5035048072257	Tough Case média em blister com 10 brocas SDS Plus EXTREME2, 5, 6x2 (110mm), 6x2, 7, 8, 9, 10, 12, 160mm	49,16 €
	DT9293-QZ	5035048012390	Mala de 100 peças com brocas EXTREME para alvenaria, EXTREME2 para metal, brocas pua, brocas para madeira, pontas de 50mm Torx, fendas, Pz, Ph e brocas piloto	140,57 €
	DT9296-QZ	5035048061626	Mala de 90 peças (DT7920, DT7928, 50 x pontas de aparafusar, DT7702, DT7601, 3 x brocas pua, adaptador de mudança rápida)	126,08 €
	DT7922B-QZ	5035048072202	Tough Case pequena em blister de 29 peças com pontas Ph1, 2x6, 3, Pz1, 2x6, 3, T10, 15, 20, 25, 30, 40, fendas 5.5, 8, Ph2x50mm, Pz2x50mm, fendas 5.5x50mm, porta-pontas magnético, guia magnética	47,60 €
	DT7942-QZ	5035048066003	Tough Case pequena com 13 brocas com pontas de cobalto EXTREME, 4, 1.5, 2, 2.5, 3, 3.2, 4, 4.5, 5, 5.5, 6, 6.5, 7	54,84 €
	DT7920B-QZ	5035048072189	Tough Case pequena em blister com 13 brocas para metal Extreme 2, Ø 1 - 7 mm	36,08 €



DT74700M-QZ



### CONJUNTOS DE CHAVES DE CAIXA DE IMPACTO

REFERÊNCIA	CÓDIGO DE BARRAS	DESCRIÇÃO	PVP RECOMENDADO SEM IVA
DT7507-QZ	5035048078631	Conjunto de chaves de caixa de impacto de 9 peças (Ø 10,13,15,17,19,22,24,27mm e adaptador de 1/4" a 1/2")	82,57 €
DT7506-QZ	5035048078624	Conjunto de chaves de caixa de impacto de 17 peças (Ø 6,8,10,11,12,13,14,16,17, 18,19,20,21,22,24,27mm e adaptador de 1/4" a 1/2")	148,28 €
DT7918-QZ	5035048082553	Conjunto em caixa magnética com Ph1, Ph2, Ph3, PZ1, PZ2x2, Pz3, T20, T25, Ph2 50mm, PZ2 50mm, porta-pontas magnético, chaves de caixa, 7, 8, 10mm	39,20 €

### MERCHANDISER COM CHAVES DE CAIXA DE IMPACTO

REFERÊNCIA	CÓDIGO DE BARRAS	DESCRIÇÃO	PVP RECOMENDADO SEM IVA
DT74700M-QZ	5035048085813	Expositor de 25 peças = 10xØ8 + 10xØ10 + 5xØ13mm	123,42 €

## CONJUNTO DE ACESSÓRIOS

### SISTEMA DEWALT "FLIP & DRIVE"



#### CONJUNTOS PARA APARAFUSAR

REFERÊNCIA	CÓDIGO DE BARRAS	DESCRIÇÃO	PVP RECOMENDADO SEM IVA
DT7612-XJ	5035048031810	Conjunto sistema "FLIP & DRIVE" completo Nº 6 com adaptador, escareador, broca piloto e Pz 2, Nº 8, 10, 12, escareador e broca piloto, Pz2 x2, Ph2 x2	68,54 €

### CONJUNTO DE BROCAS PARA DIAMANTE



REFERÊNCIA	CÓDIGO DE BARRAS	DESCRIÇÃO	PVP RECOMENDADO SEM IVA
DT6046-QZ	5035048066393	Conjunto de 5 brocas de diamante de 5,6,7,8,10mm para furar em azulejo + dispensador de água	111,47 €

### CONJUNTOS DE LÂMINAS DE SERRA SABRE 2X

DT2440L-QZ



DT2443L-QZ



REFERÊNCIA	CÓDIGO DE BARRAS	DESCRIÇÃO	PVP RECOMENDADO SEM IVA
DT2440L-QZ	5035048088678	Conjunto de 6 lâminas de serra sabre 2X 1xDT2300L, 1xDT2307L, 1xDT2315L, 1xDT2301L, 1xDT2308L, 1xDT2407L	38,51 €
DT2443L-QZ	5035048089842	Conjunto de 8 lâminas de serra sabre 2X 3xDT2300L, 3xDT2407L, 1xDT2308L, 1xDT2408L	50,94 €
DT2441L-QZ	5035048088685	Conjunto de 12 lâminas de serra sabre 2X 2xDT2300L, 2xDT2307L, 2xDT2315L, 2xDT2301L, 2xDT2308L, 1xDT2407L, 1xDT2408L	68,61 €



### CONJUNTOS DE LÂMINAS DE SERRA DE RECORTE PARA CORTE EM MADEIRA E METAL

REFERÊNCIA	CÓDIGO DE BARRAS	DESCRIÇÃO	PVP RECOMENDADO SEM IVA
DT2290-QZ	5035048061077	Conjunto de 10 lâminas de serra de recorte para madeira DT2165 x 2, DT2050 x 1, DT2168 x 1, DT2177 x 2, DT2166 x 2, DT2075 x 2 (Equivalentes Bosch T101B, T119B0, T101A0, T111C, T144D, T144DP)	17,78 €
DT2292-QZ	5035048061084	Conjunto de 10 lâminas de serra de recorte para metal DT2160 x 3, DT2172 x 2, DT2054 x 1, DT2161 x 2, DT2163 x 2 (Equivalentes Bosch T118A, T118G, T118E0F, T118B, T127D)	17,78 €
DT2294-QZ	5035048061091	Conjunto de 10 lâminas de serra de recorte com 5 para madeira e 5 para metal DT2165 x 2, DT2050 x 2, DT2163 x 2, DT2177 x 2, DT2160 x 2 (Equivalentes Bosch T101B, T119B0, T127D, T111C, T118A)	17,78 €
DT2296-QZ	5035048075142	Conjunto de 10 lâminas XPC para madeira (DT2209 x 2, DT2205 x 2, DT2213 x 2, DT2216 x 1, DT2218 x 1, DT2217 x 1, DT2220 x 1)	29,38 €



### CONJUNTOS SDS-MAX

REFERÊNCIA	CÓDIGO DE BARRAS	DESCRIÇÃO	PVP RECOMENDADO SEM IVA
SDSMAXSET-QZ	5035048061374	Conjunto de ponteiros e cinzéis SDS-Max (DT6820+DT6821+DT6822+DT6823)	69,62 €
SDSMAXSET2-QZ	5035048061381	Conjunto de ponteiros e cinzéis SDS-Max (DT6820+DT6821+DT6822+DT6823+DT6824)	93,87 €
SDSMAXSET3-QZ	5035048061398	Conjunto de brocas SDS-Max (DT9412+DT9417+DT9420+DT9425)	232,52 €

### CONJUNTOS DE COROAS DE CARBONETO



#### CONJUNTOS DE COROAS DE CARBONETO

REFERÊNCIA	CÓDIGO DE BARRAS	DESCRIÇÃO	PVP RECOMENDADO SEM IVA
DT8275-QZ	5035048012307	Conjunto para eletricitistas em mala plástica: 2 adaptadores hexagonais, 2 brocas piloto, 7 coroas ø 16, 20, 25, 32, 40, 51, 64mm	167,18 €
DT8277-QZ	5035048012321	Conjunto para eletricitistas em mala plástica: 2 adaptadores hexagonais, 2 brocas piloto, 9 coroas ø 16, 19, 25, 32, 38, 44, 48, 51, 64mm	204,06 €
DT8278-QZ	5035048012338	Conjunto para eletricitistas em mala plástica: 2 adaptadores hexagonais, 2 brocas piloto, 9 coroas ø 22, 29, 35, 38, 44, 57, 64, 76mm	217,54 €

## CONJUNTO DE ACESSÓRIOS

### CONJUNTO DE COROAS

**EXTREME**
**2x**

#### CONJUNTO DE COROAS BI-METAL

REFERÊNCIA	CÓDIGO DE BARRAS	DESCRIÇÃO	PVP RECOMENDADO SEM IVA
DT83001-QZ	5035048090657	Conjunto de 13 peças Coroa bi-metal para utilização geral. Coroas 16, 19, 25, 32, 38, 44, 48, 51, 64mm + 2 mandrils e 2 brocas piloto	135,14 €
DT83003-QZ	5035048090671	Conjunto de 11 peças Coroa bi-metal para electricista. Coroas 16, 20, 25, 32, 40, 51, 64mm + 2 mandrils e 2 brocas piloto	124,63 €

#### CONJUNTO DE COROAS BI-METAL EXTREME 2X

REFERÊNCIA	CÓDIGO DE BARRAS	DESCRIÇÃO	PVP RECOMENDADO SEM IVA
DT8273L-QZ	5035048089224	Conjunto de 11 peças de Coroas bi-metal EXTREME 2X. Coroas 16, 20, 25, 32, 35, 51, 64mm + 2 mandrils e 2 brocas piloto	142,80 €

### CONJUNTO DE FRESAS



#### CONJUNTO DE FRESAS PARA MADEIRA

REFERÊNCIA	CÓDIGO DE BARRAS	DESCRIÇÃO	PVP RECOMENDADO SEM IVA
DR9992-XC	5035048940211	Conjunto de 12 fresas para Tupia com 3 fresas direitas, cortador, 2 fresas de arredondar, caixa, cortador de encaixes, fresa em V, fresa de cobertura, fresa para acabamentos, fresa chanfro	124,61 €









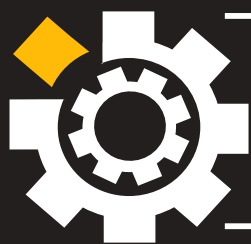

# COMPLETE SOLUTIONS

## DeWALT®

Quinta da Fonte  
 Edifício Q55 D.Diniz  
 Rua dos Malhões, 2 e 2A – Piso 2 Esq  
 2770-071 Paço de Arcos. PORTUGAL  
 Tel: 214.667.500 Fax: 214.667.580

## GOSTO DEWALT PORTUGAL



Descubra as nossas últimas novidades, promoções e muito mais em:



O seu Revendedor DEWALT®:

[www.DEWALT.com](http://www.DEWALT.com)

O esquema de cores amarelo e preto é utilizado pela DEWALT Power Tools and Accessories como marca registada. A DEWALT reserva-se o direito de alterar toda e qualquer promoção em qualquer altura sem aviso prévio. As promoções estão disponíveis enquanto houver stocks. Vigência a partir de 1 de Maio 2016. Preços recomendados sem IVA.

**Seja o primeiro a ver as Novidades e Promoções da DEWALT. Faça o registo em MYDEWALT e passe a receber as Novidades e Promoções por e-mail. Vá simplesmente a [www.DEWALT.pt/MYDEWALT](http://www.DEWALT.pt/MYDEWALT)**

